

SALTWATER FISHING GAME

**Shout!**  
Fisherman's Tool

2023

*The image is realized*

# Index 2023 SHOUT! FISHERMAN'S TOOLS CATALOG

商品番号	商品名	価格	ページ	商品番号	商品名	価格	ページ	商品番号	商品名	価格	ページ
04-KH	クダコ(シルバー)	—	48	211CS	カーポイントトレブル11	—	57	366QA	サーベルクアッドアシスト	—	69
06-KH	クダコ(ブラック)	—	48	221CS	カーポイントトレブル21	—	58	367GA	グロークアッドアシスト	—	69
08-PJ	パワフルジャコ	—	82	231CS	カーポイントトレブル31	—	58	368BS	ブレードジギングスベアフック(シルバー)	650	11
1101LC	ランス80g	1,450	22	214SQ	サーベルクアッド14	—	60	369BG	ブレードジギングスベアフック(ゴールド)	750	11
102LC	ランス100g	1,550	22	215GQ	グロークアッド15	—	60	370WS	ワイヤーインシングルスパーク	—	75
103LC	ランス130g	1,700	22	213SS	ストレートポイントトレブル13	850	55	371WG	ワイヤーインギャップスパーク	—	76
104LC	ランス160g	1,900	22	223SS	ストレートポイントトレブル23	—	56	372TS	TCカーブジギングスベアフック(シルバー) <b>新製品</b>	700	12
105LC	ランス200g	2,150	22	233SS	ストレートポイントトレブル33	—	56	373TG	TCカーブジギングスベアフック(ゴールド) <b>新製品</b>	750	12
106LC	ランス250g	2,600	22	233CH	ヘビースパーク	550	46	374PS	パワフルBLJスベアフック(シルバー) <b>新製品</b>	800	13
107LC	ランス300g	3,000	22	234TM	SLJタリズマン(シルバー)	400	44	375PG	パワフルBLJスベアフック(ゴールド) <b>新製品</b>	900	13
113SR	ステイリアルカラー100g	1,550	16	235BJ	ブレードジギングフック(ゴールド) <b>新製品</b>	400	10	376TS	TCパワフルBLJスベアフック(シルバー) <b>新製品</b>	800	14
114SR	ステイリアルカラー130g	1,650	16	236TB	TCカーブジギングフック(TCブラック) <b>新製品</b>	400	10	377TG	TCパワフルBLJスベアフック(ゴールド) <b>新製品</b>	900	14
115SR	ステイリアルカラー160g	1,950	16	25-PA	パワフルアシスト	—	83	411HS	ヘビースプリットリング	—	86
116SR	ステイリアルカラー200g	2,200	16	301FJ	フェザージャコ	600	68	412PB	(パワフル)BBスイベル	600	87
116SR	ステイリアルカラー250g	2,500	16	302MJ	豆ジャコ	550	42	413CB	(コンビ)BBスイベル	700	87
112SY	ステイ 80g	1,350	18	305RP	ロックフィッシュアシスト(ピンク/クイーンボ)	450	68	414AB	(アシスト)BBスイベル	750	87
113SY	ステイ100g	1,450	18	306RG	ロックフィッシュアシスト(夜光グリーン)	450	68	42-DA	ダブルバーブアシスト	950	81
114SY	ステイ130g	1,550	18	309WA	ワインドアシスト(ホワイト)	—	42	426AP	ブルーアシストPE	500	85
115SY	ステイ160g	1,850	18	311WA	ワインドアシスト(レッド)	—	42	427ST	シュリンクチューブブラック	200	85
116SY	ステイ200g	2,150	18	314BK	ライトボビンノッターⅢ	19,800	92	428WB	ワイヤーインブルーアシストPE	800	85
120SY	ステイ250g	2,350	18	315SS	サーベルアシスト(ショートタイプ)	750	70	43-TA	ツインアシスト	—	81
117SY	ステイ300g	2,550	18	316SM	サーベルアシスト(ミドルタイプ)	750	70	44-LG	ライトゲームアシスト	500	40
118SY	ステイ400g	3,000	18	317SL	サーベルアシスト(ロングタイプ)	750	70	525SJ	システムジグバッグⅢ(ホワイト)	5,200	96
119SY	ステイ500g	3,400	18	318TS	ツインスパーク(1cm)	—	71	526SS	セバレードジグバッグⅢ(イエロー-S)	2,500	96
12-CS	カッティングステッカー(ブラック)	3,000	104	319TS	ツインスパーク(2cm)	—	71	528SL	セバレードジグバッグⅢ(ブルー-L)	2,500	96
13-CS	カッティングステッカー(ホワイト)	3,000	104	320TS	ツインスパーク(3cm)	—	71	530WA	ウォッシュアップアンサーバッグⅢ	3,900	99
121SA	スライドアクター120g	1,850	30	322CS	キャストスパーク	—	39	541TC	ロッドティップカバーⅡ	3,980	98
122SA	スライドアクター160g	2,150	30	323GS	ギャップスパーク	—	72	543-544AM	アジャスタブルロールジグバッグ(M)	2,900	95
123SA	スライドアクター200g	2,450	30	325HT	ハードツインスパーク(1cm)	—	71	546-547AL	アジャスタブルロールジグバッグ(L)	2,980	95
124SA	スライドアクター240g	2,650	30	326HT	ハードツインスパーク(2cm)	—	71	55-MS	メッシュサンバイザー	2,800	102
125BS	ブレードショテル30g	1,100	9	327HT	ハードツインスパーク(3cm)	450	71	551RC	イクスベティションロッドカバー(ネイビー)	8,800	97
126BS	ブレードショテル40g	1,150	9	329DK	ダブルクダコ	—	54	552RC	イクスベティションロッドカバー(グレー)	8,800	97
127BS	ブレードショテル50g	1,200	9	33-DB	ダブルバーブ(シルバー)	—	47	611EP	エンタイスPOP/160mm	3,150	36
128BS	ブレードショテル60g	1,300	9	330SK	シングルクダコ	—	52	612EP	エンタイスPOP/230mm	5,000	36
129BS	ブレードショテル80g	1,400	9	332MS	マダイアシストショートシングル	600	62	613EP	エンタイスPOP/190mm	3,650	36
136SO	ショテル100g	1,400	28	333HG	TCハードギャップスパーク	—	73	711WC	ワークキャップ	4,000	102
137SO	ショテル130g	1,600	28	334HS	TCハードシングルスパーク	—	73	722MC	メッシュキャップ(ブラック)	3,600	101
138SO	ショテル160g	1,800	28	337LG	ライトゲームジャコ	—	66	723MC	メッシュキャップ(ホワイト)	3,600	101
139SO	ショテル200g	2,000	28	338TT	TCツインスパーク(1cm)	—	74	724MC	メッシュキャップ(ネイビー)	3,600	101
140SO	ショテル250g	2,300	28	339TT	TCツインスパーク(2cm)	—	74	725SG	ショートメッシュグローブ(ブラック)	4,800	100
147SO	ショテル300g	2,600	28	340TT	TCツインスパーク(3cm)	—	74	726SG	ショートメッシュグローブ(グレー)	4,800	100
148SO	ショテル400g	3,000	28	341TH	TCハードツインスパーク(1cm)	—	74	727SG	ショートメッシュグローブ(レッド)	4,800	100
149SO	ショテル500g	3,500	28	342TH	TCハードツインスパーク(2cm)	—	74	728SG	ショートメッシュグローブ(ブルー)	4,800	100
165SN	Snランス110g	2,850	26	343TH	TCハードツインスパーク(3cm)	—	74	729NC	つば付ニットキャップ	4,000	101
166SN	Snランス140g	—	26	345SA	シャイニングアシスト	550	64	74-PR	プレスリング	350	86
167SN	Snランス170g	—	26	346VH	ヘビースパークハードシングル(2cm)	850	78	75-SR	スプリットリング	—	86
168LC	ランスヘビーモデル350g	3,100	24	347VH	ヘビースパークハードシングル(3cm)	850	78	82-CR	コンビリング	450	86
169LC	ランスヘビーモデル400g	3,300	24	348VH	ヘビースパークハードシングル(4cm)	850	78	89-AP	アシストPEライン	500	85
170LC	ランスヘビーモデル500g	3,650	24	349VS	ヘビースパークシングル(2cm)	850	78	811SC	PEシザーズ	1,800	99
176LR	ランスリアルカラー130g	1,800	20	350VS	ヘビースパークシングル(3cm)	850	78	908UG	アンダーアームガード	3,500	98
177LR	ランスリアルカラー160g	2,000	20	351VS	ヘビースパークシングル(4cm)	850	78	910SK	ステッカーカード用	300	103
178LR	ランスリアルカラー200g	2,200	20	352VG	ヘビースパークハードギャップ	—	80	911SK	ステッカーバケットマウス用	300	103
179LR	ランスリアルカラー250g	2,600	20	353VD	ヘビースパークハードツイン(2cm)	—	79	912SK	ステッカーソルトウォーター	350	103
185CD	クレイドル 80g	1,200	31	354VD	ヘビースパークハードツイン(3cm)	—	79	913CC	30カーボナドカッティングステッカー(ブラック)	1,200	104
186CD	クレイドル100g	1,300	31	355VD	ヘビースパークハードツイン(4cm)	—	79	914CC	30カーボナドカッティングステッカー(ホワイト)	1,200	104
187CD	クレイドル150g	1,600	31	356VT	ヘビースパークツイン(2cm)	—	79	98-MR	マダイアシストリアフック	450	62
188CD	クレイドル200g	1,850	31	357VT	ヘビースパークツイン(3cm)	—	79	JJH-02	ジャコフック	—	67
189CD	クレイドル300g	2,500	31	358VT	ヘビースパークツイン(4cm)	—	79	JH-03	夜光ジャコフック	—	67
190CD	クレイドル400g	2,950	31	359SD	ショートダブルクダコ	—	53	S6B663S	(フェーズBLJ)BLJフースター <b>新製品</b>	48,800	13-89
196RA	レイズ10g	560	38	360SL	シングルライトゲームジャコ	—	66	S6G713S	(フェーズBLJ)BLJガンナー <b>新製品</b>	54,800	13-89
197RA	レイズ20g	630	38	361LM	スーパーライトアシスト	—	63	SSD663B	(フェーズSPJ)SPJドライブ	51,000	89
198RA	レイズ30g	680	38	362DF	ディーブウォーターアシスト(フロント用5cm)	750	84	SSM664B	(フェーズSPJ)SPJマスター	51,000	89
199RA	レイズ40g	720	38	363DF	ディーブウォーターアシスト(フロント用7cm)	750	84	SSR662B	(フェーズSPJ)SPJライダー	49,800	89
201SP	スパーク(シルバー)	500	45	364DR	ディーブウォーターアシスト(リア用5cm)	900	84				
207RK	リングクダコ	—	50	365DR	ディーブウォーターアシスト(リア用7cm)	900	84				
209TC	TCスパーク	550	45								



さあ、ジギングの素晴らしき世界へ。

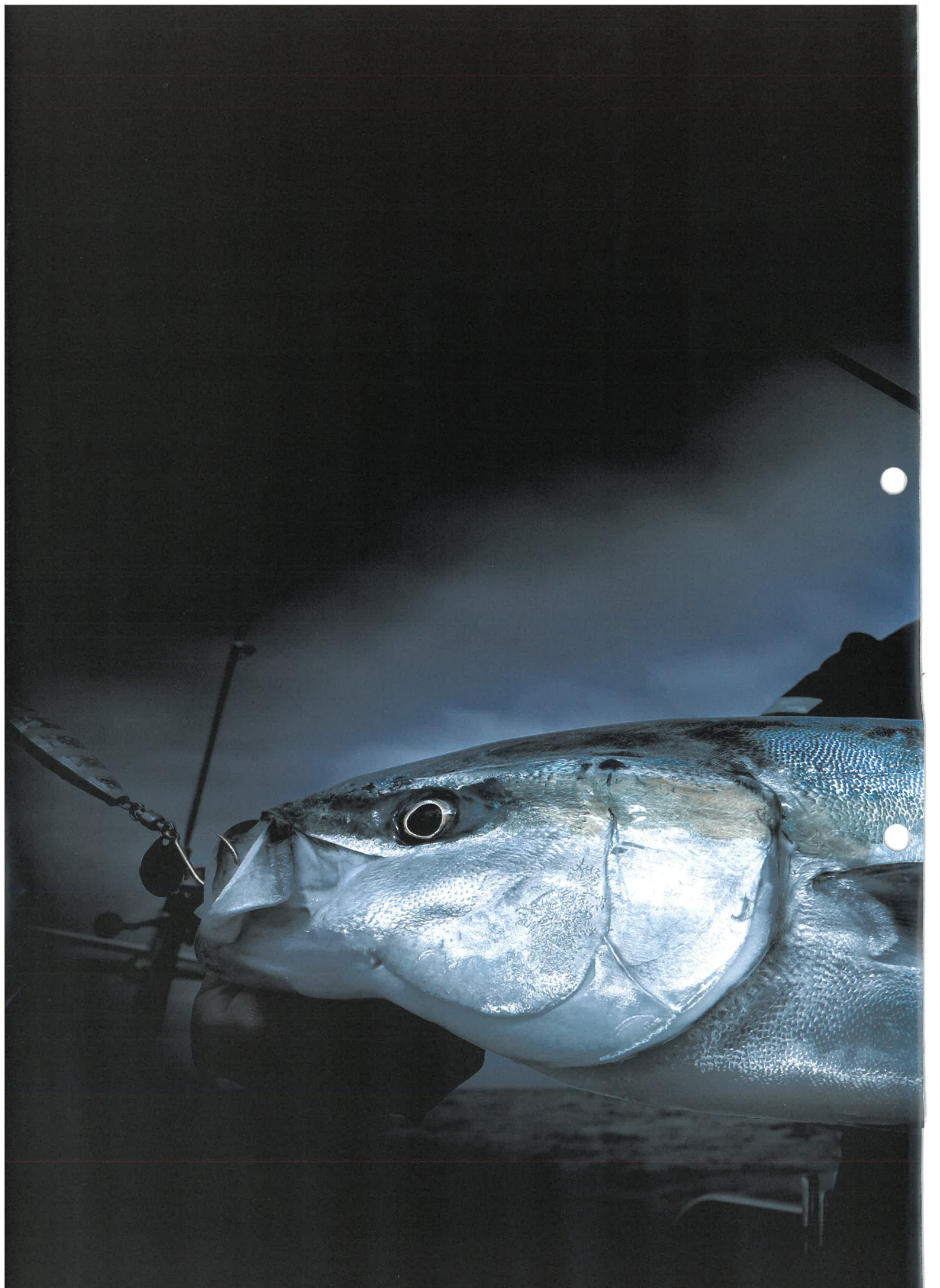

# The JIGGING

Fisherman's Tools

Since 2001



追求する、ジギング魂。



# The JIGGING Dreamer

## SHOUT! FIELD STAFF



中村 禎宏

YOSHIHIRO NAKAMURA



Facebook



Instagram



大原 拓馬

TAKUMA OHARA



Facebook



Instagram



瀬川 良太

RYOTA SEGAWA



Facebook



Instagram



Twitter

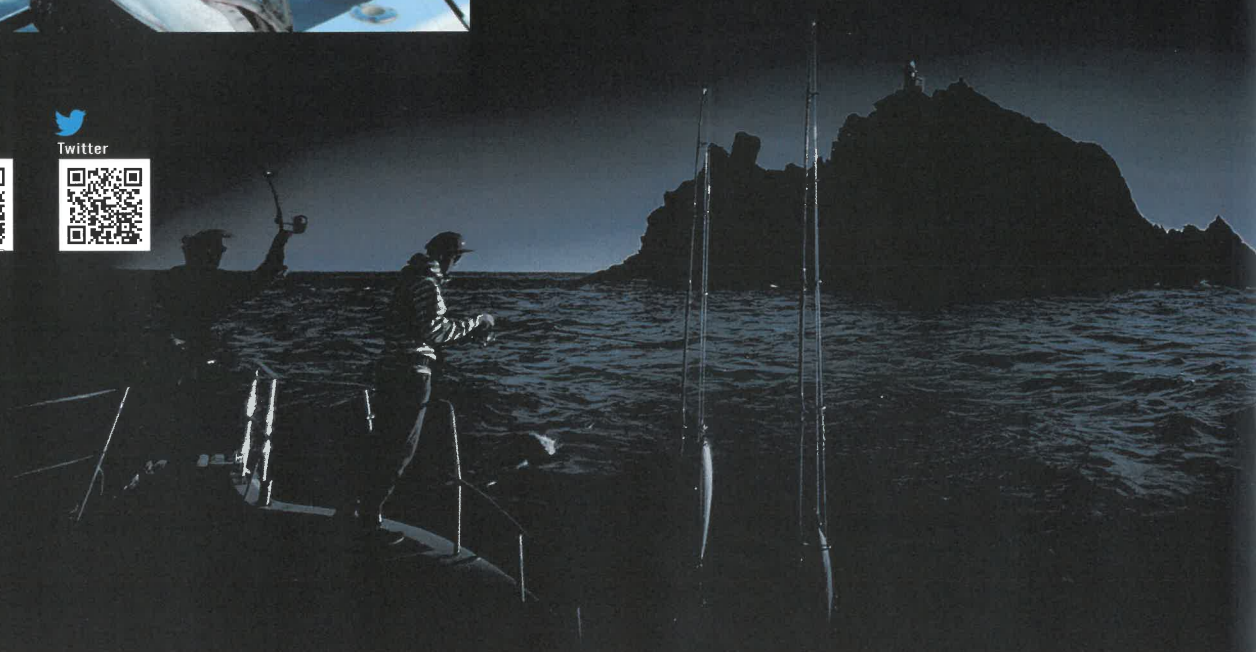

# SHOUT! DEVELOPMENT STAFF



小野 誠

MAKOTO ONO



Facebook



Instagram



Twitter



向林 克也

KATSUYA MUKOBAYASHI



Facebook



Instagram



Twitter



私達は、海に魅せられ、そして夢に憑かれた。

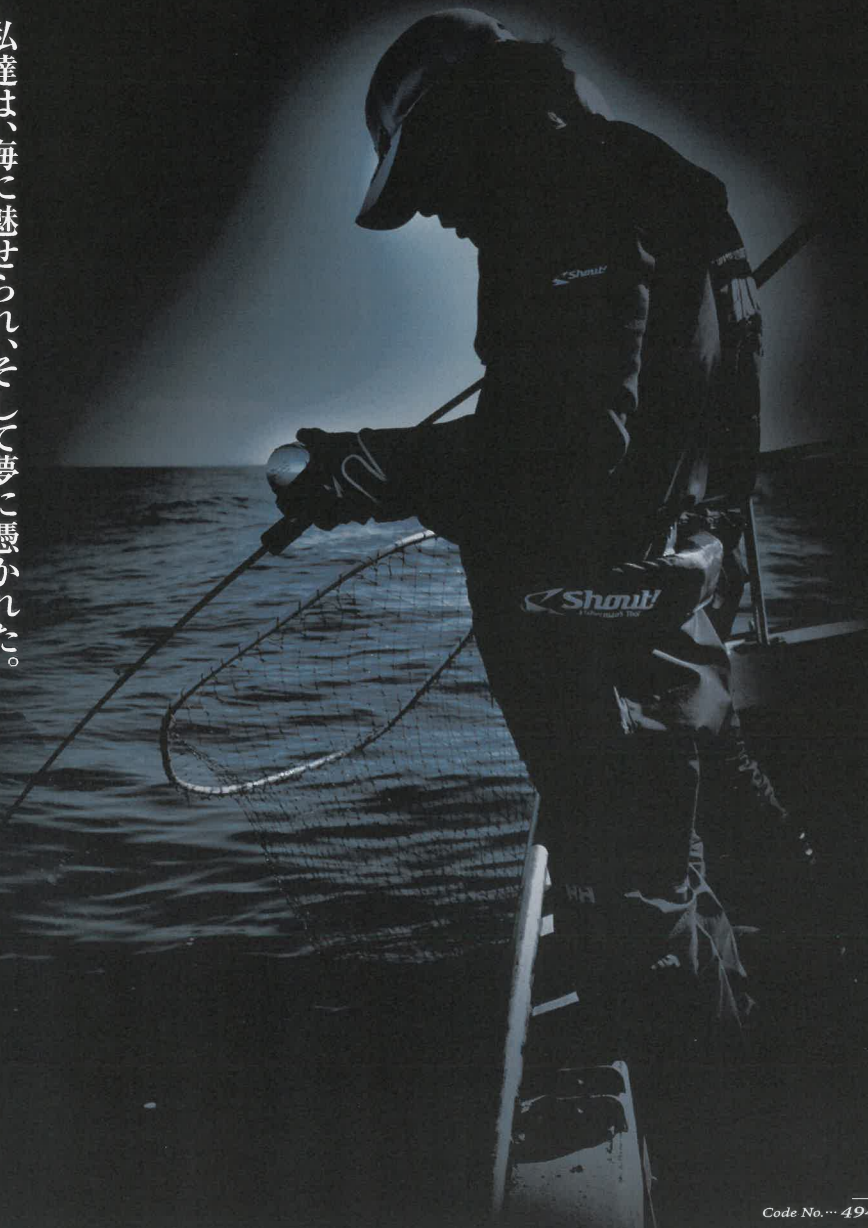

SHOUT! CONCEPT



# BLU

BLADE JIGGING

FLASH & VIBRATION  
FOR SPANISH MACKEREL

## ブレードジギング

新たなるオフショアのカテゴリー、「ブレードジギング」。

リールから煙が出る程の超高速リトリーブ、  
狂ったように襲い掛かるターゲット、  
未だかつて無かった、この釣りの興奮を  
シャウト!の充実したブレードジギングタックルで  
思う存分、堪能していただきたい。







サワラ、一撃。

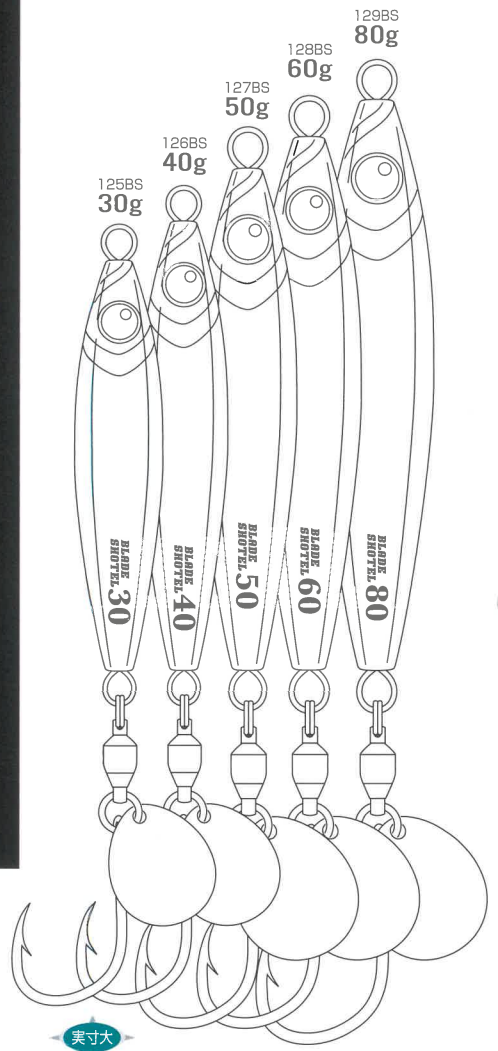

# BLADE SHOTEL

ブレードショートル 125BS(30g) 126BS(40g) 127BS(50g) 128BS(60g) 129BS(80g)

ブレードジギング専用のテイルブレードジグ

サワラをメインターゲットとしたブレードジギング専用のテイルブレードジグ。シルエットを小さく、ウエイトは重く。求められる性能を実現した極太ボディは、高速巻きでも回転しにくく安定姿勢を保持。ブレードによるキラメキと振動によりサワラへのアピール力抜群。高速巻きだけでなく、ストップ&ゴーやフォールを入れることにより青物やマダイもターゲットに!

※スモールシルエットが有効なため、各部に小型パーツを使用しています。大型魚に対応するためにはドラッグセッティングに注意して、キャッチした後はフック、スプリットリングの変形や取り付けに不具合がないかご確認ください。



品番	重さ	希望小売価格	New		New		New		New			
			セブラグロー	ポーターホロ	ピンクゴールド	グリーンオレンジ	セブラグロー	チャートイワシ	ピンクセブラ	チャートセブラ		
125BS	30g	¥1,100	316940	316957	316964	316971	316988	316995	317008	317022	501186	501193
126BS	40g	¥1,150	317039	317046	317053	317060	317077	317084	317091	317114	501209	501216
127BS	50g	¥1,200	317169	317176	317183	317190	317206	317213	317220	317244	501223	501230
128BS	60g	¥1,300	317251	317268	317275	317282	317299	317305	317312	317336	501247	501254
129BS	80g	¥1,400	317343	317350	317367	317374	317381	317398	317404	317428	501261	501278

◆最少発注単位...3個 ブレードカラー: (S) シルバー/ (G) ゴールド

# BLADE JIGGING HOOK New

ブレードジギングフック **235BJ**(ゴールド)

ブレードジギングの為に生まれた専用設計フック。



ブレードジギング専用のビッグアイフック。ヘビースプリットリング#3の使用を前提にアイの内径を設定。サワラ狙いのブレードジギングに必要なフッキング性能と強度を追求したチューンナップ専用フック。



■ブレードジギングフック

品番	カラー	希望小売価格	サイズ(本数)	S(9)	M(8)	L(7)
235BJ	ゴールド Gold	¥400	CODE No.	501063	501070	501087

◆最少発注単位...6枚 ◆ケース入数...24枚

■ブレードジギングリグ・セット例

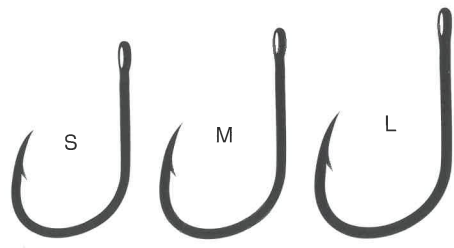
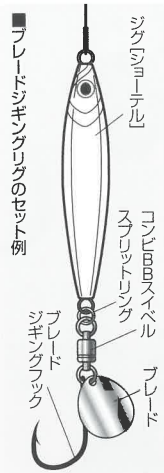

実寸大

高速リトリーブに喰いつく魚の一瞬のバイトを確実に捕らえる、BLJの為にジャストフック。

**BIG EYE**  
ヘビースプリットリング#3が装着できるビッグアイ

**BASIC CURVE POINT**

魚体に刺さり込む絶妙な角度の鉤先  
ベーシックカーブポイント

**LONG SHANK WIDE GAP**

ブレードの回転を妨げないロングシャंक  
捕らえた魚を保持する広いフトコロ

**MEDIUM WIRE**

不意の青物にも対応する中軸設計



# TC-BLADE JIGGING HOOK New

TCブレードジギングフック **236TB**(TCブラック)

触れただけで刺さり込むTCコート(フッ素コート)の貫通能力。



ブレードジギング専用のビッグアイフックにフッキング性能抜群のTCコートプラス。ヘビースプリットリング#3の使用を前提にアイの内径を設定。サワラ狙いのブレードジギングに必要なフッキング性能と強度を追求したTCコートチューンナップ専用フック。



■TCブレードジギングフック

品番	カラー	希望小売価格	サイズ(本数)	S(10)	M(9)	L(8)
236TB	TCブラック TC Black	¥400	CODE No.	501094	501100	501117

◆最少発注単位...6枚 ◆ケース入数...24枚

フックサイズ実寸はブレードジギングフック参照



# BLADE JIGGING SPARE HOOK

ブレードジギングスペアフック 368BS 369BG

サワラー撃!ブレードジギング用のブレード&フックセット。



ブレード:シルバー

ブレード:ゴールド

■ブレードジギング  
スペアフックのセット例

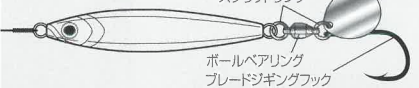

サワラーをメインターゲットとしたブレードジギングのリア用スペアフック。小型ジグのリアに装着。高速リトリブではボールベアリングの回転性能によるキラメキと振動によりサワラーへのアピール力抜群。高速巻きだけでなくジャークやストップ、フォールを入れる事により青物、マダイ、根魚等もターゲットに!

\*スモールシルエツが有効なため、各部に小型パーツを使用しています。大型魚に対応するためにはドラグセッティングに注意して、キャッチした後はフック、スプリットリングの変形や取り付けに不具合が無いかで確認下さい。

■ブレードジギングスペアフック

品番	ブレードカラー	希望小売価格	入数	サイズ & CODE No.		
				S	M	L
368BS	シルバー	¥650	2セット	316612	316629	316636
				S	M	L
				316643	316650	316667
369BG	ゴールド	¥750				

◆最少発注単位・6枚 ◆ケース入数・24枚

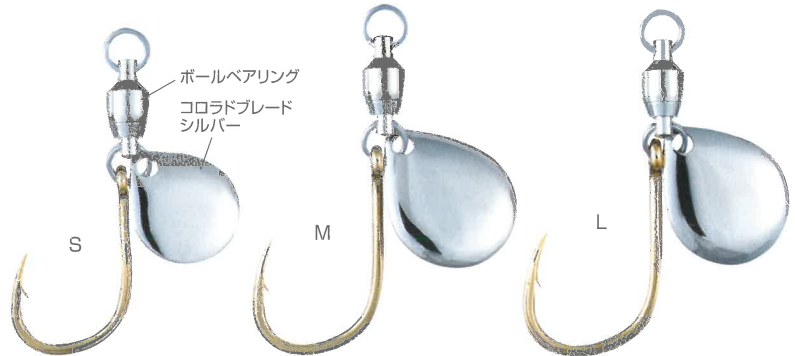

実寸大



# TC BLADE JIGGING SPARE HOOK New

TCブレードジギングスペアフック **372TS 373TG**

ブレードジギング用のブレード&TCコートフックセット。

■TCブレードジギングスペアフック

品番	ブレードカラー	希望小売価格	入数	サイズ & CODE No.		
372TS <span style="color: red;">New</span>	シルバー	¥700	2セット	S	M	L
				501124	501131	501148
373TG <span style="color: red;">New</span>	ゴールド	¥750	2セット	S	M	L
				501155	501162	501179

◆最少発注単位・6枚 ◆ケース入数・24枚



ブレード:シルバー

ブレード:ゴールド

■TCブレードジギング  
スペアフックのセット例

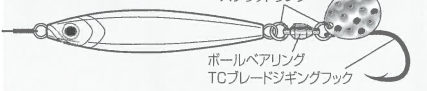

ハンマードコロラドブレード  
スプリットリング

ボールベアリング  
TCブレードジギングフック

サワラをメインターゲットとしたブレードジギングのリア用スペアフックにTCコートをプラス。高速リトリープではボールベアリングの回転性能とハンマードブレードのキラメキと振動によりサワラへのアピール力抜群。高速巻きだけでなくジャークやストップ、フォールを入れる事により青物、マダイ、根魚等もターゲットに!

※スモールシルエットが有効なため、各部に小型パーツを使用しています。大型魚に対応するためにはドラッグセッティングに注意して、キャッチした後はフック、スプリットリングの変形や取り付けに不具合が無いかなど確認下さい。



実寸大



# POWERFUL BLJ SPARE HOOK New

パワフルBLJスペアフック 374PS 375PG

ブレードジギング用の強化版・ブレード&フックセット。



ブレード:シルバー      ブレード:ゴールド

サワラをメインターゲットとしたブレードジギング強化版リア用スペアフック。ヘビースプリットリング#3とブレードジギングフック、パワフルボールベアリングで不意の大型サワラや青物にも対応するパワフル仕様。高速リトリブではボールベアリングの回転性能とハンマードブレードのキラメキと振動によりサワラへのアピール力抜群。

※スモールシルエットが有効なため、各部に小型パーツを使用しています。大型魚に対応するためにはドラッグセッティングに注意して、キャッチした後はフック、スプリットリングの変形や取り付けに不具合が無いかご確認下さい。

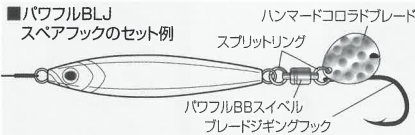

■パワフルBLJ  
スペアフックのセット例

ハンマードコロラドブレード  
スプリットリング  
パワフルBBスイベル  
ブレードジギングフック



## ■パワフルBLJスペアフック

品番	ブレードカラー	希望小売価格	入数	サイズ & CODE No.		
				S	M	L
374PS <span style="color: red;">New</span>	シルバー	¥800	2セット	501711	501728	501735
				S	M	L
375PG <span style="color: red;">New</span>	ゴールド	¥900	2セット	501742	501759	501766
				S	M	L

◆最少発注単位・6枚 ◆ケース入数・24枚



## ブレードジギング(BLJ)専用設計ロッド、誕生。

# SEDUCE *Blade Jigging*

## BLJ Booster

### ■セデューズ BLJブースター

品名	品番	CODE No.	全長(ft)	自重	Type	Power	Lure Weight	PE Line	Drag Max	Joint	希望本体価格
BLJブースター	SBB663S <span style="color: red;">New</span>	501841	6'6"	112g	S	3	40~100g	#1.5~2.5	2.5kg	(One Piece)	¥48,800

セデューズ BLJブースター SPINNING スピニング New

## BLJ Gunner

### ■セデューズ BLJガンナー

品名	品番	CODE No.	全長(ft)	自重	Type	Power	Lure Weight	PE Line	Drag Max	Joint	希望本体価格
BLJガンナー	SBG713S <span style="color: red;">New</span>	501834	7'1"	116g	S	3	30~50g	#1.2~2	2kg	Grip Joint	¥54,800

セデューズ BLJガンナー SPINNING スピニング New

# TC POWERFUL BLJ SPARE HOOK New

TCパワフルBLJスペアフック 376TS 377TG

ブレードジギング用の強化版・ブレード&TCコートフックセット。

■TCパワフルBLJスペアフック

品番	ブレードカラー	希望小売価格	入数	サイズ & CODE No.		
				S	M	L
376TS <span style="color:red">New</span>	シルバー	¥800	2セット	501773	501780	501797
				501803	501810	501827
377TG <span style="color:red">New</span>	ゴールド	¥900				

◆最少発注単位・6枚 ◆ケース入数・24枚

サワラをメインターゲットとしたブレードジギング強化版リア用スペアフックにTCコートをプラス。ヘビースプリットリング#3とTCブレードジギングフック、パワフルボールベアリングで不意の大型サワラや青物にも対応するパワフル仕様。高速リトリブではボールベアリングの回転性能とブレードのキラメキと振動によりサワラへのアピール力抜群。

※スモールシルエットが有効なため、各部に小型パーツを使用しています。大型魚に対応するためにはドラッグセッティングに注意して、キャッチした後はフック、スプリットリングの変形や取り付けに不具合がないか確認下さい。



ブレード:シルバー

ブレード:ゴールド

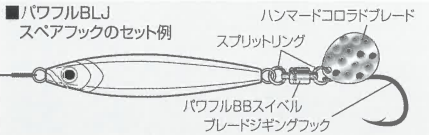

■パワフルBLJ  
スペアフックのセット例

ハンマードコロラドブレード  
スプリットリング

パワフルBBスイベル  
ブレードジギングフック

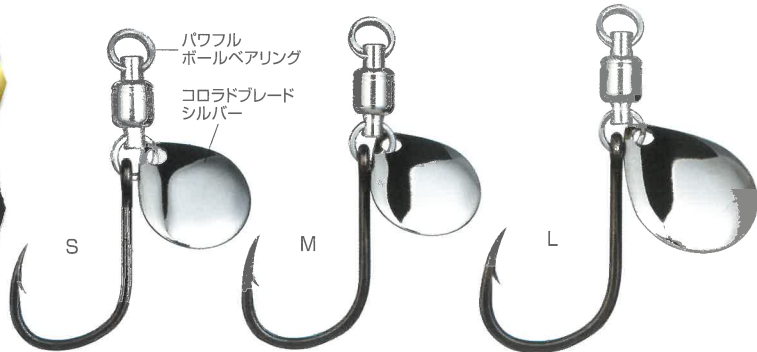

実寸大

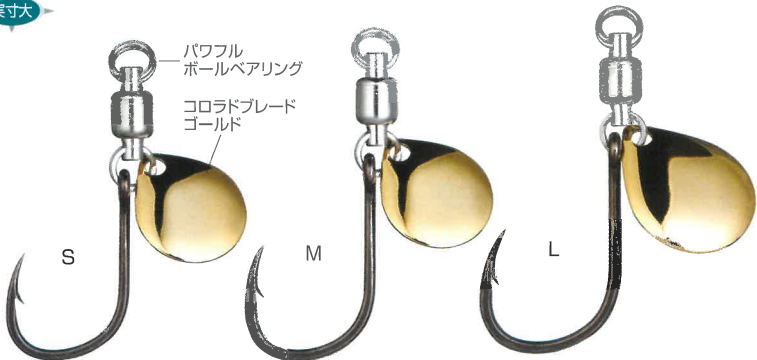

## Shout! Concept Offshore Rods

ブレードジギングにおける超高速リトリブに対応し、  
強烈なサワラのバイトを受け止めるBLJ専用モデル。  
チタンフレームSiCガイドの軽量設計で高速巻きでもディップがブレにくい。

深場からのブレードジグの引き抵抗をものともせず、グリップエンドを脇で固定して  
高負荷の高速巻きに対応するジギングモデル。  
ロッド全体を保持しやすく、高速巻きによる強烈なバイトにもロッド全体で追従して  
フッキングに持ち込める1本。  
6'6"のレンジは、大型の乗合船においてアンダーハンドでのキャストをしなければ  
ならない場面でも効率よくキャストが出来る。



BLJ=ブレードジギングにおける遠投キャスティングモデル。  
浅場で小型イワシを捕食するサワラを広範囲に探るための飛距離と、不意のナブラにも  
対応できる取り回しの良いレンジが特徴。  
グリップは肘までの短めの設計で軽量ジグを手返し良くキャストできる。

# JIG

FEEL THE DEEP EMOTION

**Shout!**  
Fisherman's Tool

意志ある塊

*The image is realized*



# 信頼と実績のステイのリアルカラーモデル。

マッチザベイトを意識したカラーリングで、  
ターゲットに違和感なく口を使わせる。

「生命感」が違う。



## STAY REAL COLOR

YELLOW TAIL JUNKIE



ステイ (リアルカラー) 113SR(100g) 114SR(130g) 115SR(160g) 116SR(200g) 120SR(250g)

シャウト!を代表する定番ジグ「ステイ」のベイトフィッシュを模した【リアルカラー】モデル。定番のステイにベイトフィッシュライクな【リアルカラーシリーズ】が登場。ベイトに対しセレクトティブになった魚にも、違和感なく口を使わせるリアルカラー。代表的なベイトフィッシュ(アジ・サバ・イワシ)にシャローエリアでベイトとなり、キャストイングにも対応するサンマ・キビナゴの計5色をラインナップ。ナチュラルなカラーは魚に対しプレッシャーを与えないため、ナーバスになった大型魚や同じポイントでの数釣りにも有効。



ジグの実寸サイズはP18「ステイ」と同じです。

■ステイリアルカラー		#26	#27	#68	#109	#110	
品番	重さ	希望小売価格	マイワシ	サンマ	キビナゴ	アジ	サバ
113SR	100g	¥1,550	315257	315264	315271	315288	315295
114SR	130g	¥1,650	315301	315318	315325	315332	315349
115SR	160g	¥1,950	315356	315363	315370	315387	315394
116SR	200g	¥2,200	315400	315417	315424	315431	315448
120SR	250g	¥2,500	316155	316162	316179	316186	316193

◆最少発注単位・・・100g～200g/3個 250g/1個





119SY  
500g

118SY  
400g

117SY  
300g

120SY  
250g

116SY  
200g

115SY  
160g

114SY  
130g

113SY  
100g

112SY  
80g

# STAY

YELLOW TAIL JUNKIE

ステイ 111SY(60g) 112SY(80g) 113SY(100g) 114SY(130g) 115SY(160g)  
 116SY(200g) 120SY(250g) 117SY(300g) 118SY(400g) 119SY(500g)

ダート&ポーズ。サスベンドしているかのごとく誘発する水平姿勢は絶妙なバイトチャンスを生む。  
 この非対称はスパイラルダートのためではない。デルタフォルムによる直進安定性がキモなのだ。

アシスト専用設計のフロントウエイトジグ※「ステイ」。リア重心のジグでは不可能だったアクションにこだわり、直進安定形状デルタフォルムを採用。トリプルエッジは「スライドアクター」ゆずりの潮に乗るダート性能を実現。あたかもサスベンドしているかのようなポーズ時の水平姿勢は、絶妙な「喰う間」をターゲットに与える。  
 (※130g以上のモデルはセンターウエイト)



「喰う間」がある。

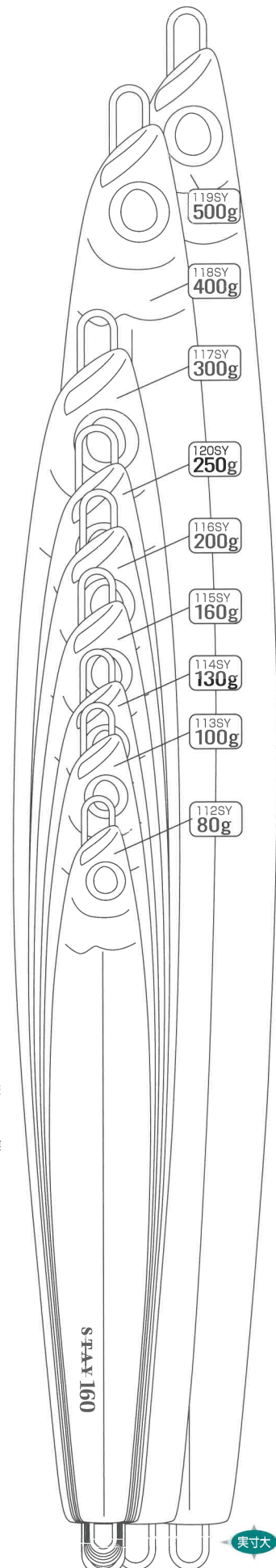

左右非対称カラー

ステイ			#18(P)	#22(RG)	#24(ZG)	#31(B)	#32(BP)	#33(I)	#39(RZ)	#42(BH)	#51(RGPZ)	#61(SH)
品番	重さ	希望小売価格	ピンク	レッドゴールド	ゼブラグロー	ブルー	ブルーピンク	イワシ	レッドゼブラカラー	ボーダーホク	レッドゴールドゼブラカラー	シルバーホク
112SY	80g	¥1,350	046601	046663	062564	046618	046625	046632	073294	094411	302455	046687
113SY	100g	¥1,450	046700	046762	062571	046717	046724	046731	073300	094442	302462	046786
114SY	130g	¥1,550	046809	046861	062588	046816	046823	046830	073317	094473	302479	046885
115SY	160g	¥1,850	046908	046908	062595	046915	046922	046939	073324	094503	302486	046984
116SY	200g	¥2,150	047004	047066	062601	047011	047028	047035	073331	094534	302493	047141
120SY	250g	¥2,350	315998	316001	316018	316025	316032	316049	316056	316063	316070	316087
117SY	300g	¥2,550	047165	047226	062618	047172	047189	047196	073348	094565	302509	047240
118SY	400g	¥3,000	063493	063530	063554	063509	063516		073355			063547
119SY	500g	¥3,400	064032	064070	064094	064049	064056		073362			064087

◆最少発注単位…80g~200g/3個 ※ゼブラカラー・レッドゼブラグローのグローパターンは、表側のみです。  
 250g、300g、400g、500g/1個



# リアルで誘い、駆り立て、襲わせる【ランス】。

マッチザベイトを意識したカラーリングで、  
ターゲットに違和感なく口を使わせる。

## リアルベイトの化身。



#27  
Sanma

#110  
Saba

#68  
Kibinago

#131  
Ika

#132  
Ikanago

**LANCE**  
Straight and stall action

# REAL COLOR



ランス (リアルカラー) 176LR (130g) 177LR (160g) 178LR (200g) 179LR (250g)

ハイピッチジャークで喰う間の演出。スローピッチジャークでの魅惑のフォールアクション。

「ランス」は、槍=Lanceのごとくまっすぐ突き進むアクションが特徴のロングジグ。  
スライドアクターのようなキレのある横方向へのロングダートではなく、あえて縦方向への突き上げとストールを狙った。これは遊泳力の低いイカナゴ(オオナゴ)やタチウオの幼魚が逃げ惑うアクションと一致する。ストール後はステイゆずりの「喰う間」を演出。時にはロールアクションを伴わない静止しているかのようなフォール姿勢でターゲットをバイトさせる。暴れすぎない上げと下げの挙動とその後魅せるストールはスローピッチでもハイピッチでもあらゆるターゲットを魅了する。



#27(サンマ)

#68(キビナゴ)

#110(サバ)

#131(イカ)

#132(イカナゴ)



ジグの実寸サイズはP22「ランス」と同じです。

■ランスリアルカラー		#27	#68	#110	#131	#132	
品番	重さ	希望小売価格	サンマ	キビナゴ	サバ	イカ	イカナゴ
176LR	130g	¥1,800	316339	316346	316353	316360	316377
177LR	160g	¥2,000	316384	316391	316407	316414	316421
178LR	200g	¥2,200	316438	316445	316452	316469	316476
179LR	250g	¥2,600	316483	316490	316506	316513	316520

◆最少発注単位・・・130g~200g/3個 250g/1個



107LC  
300g

106LC  
250g

105LC  
200g

104LC  
160g

103LC  
130g

102LC  
100g

101LC  
80g

# LANCE

*Straight and stall action*



ランス 101LC (80g) 102LC (100g) 103LC (130g) 104LC (160g) 105LC (200g) 106LC (250g) 107LC (300g)

## ハイピッチジャークで喰う間の演出。 スローピッチジャークでの魅惑のフォールアクション。

「ランス」は、槍=Lanceのごとくまっすぐ突き進むアクションが特徴のロングジグ。  
スライドアクターのようなキレのある横方向へのロングダートではなく、あえて縦方向への突き上げとストールを狙った。  
これは遊泳力の低いイカナゴ(オオナゴ)やチウオの幼魚が逃げ惑うアクションと一致する。  
ストール後はステイゆずりの「喰う間」を演出。  
時にはロールアクションを伴わない静止しているかのようなフォール姿勢でターゲットをバイトさせる。暴れすぎない  
上げと下げの挙動とその後魅惑するストールはスローピッチでもハイピッチでもあらゆるターゲットを魅了する。



ビッグゲームでの  
新たな潜在能力の覚醒。

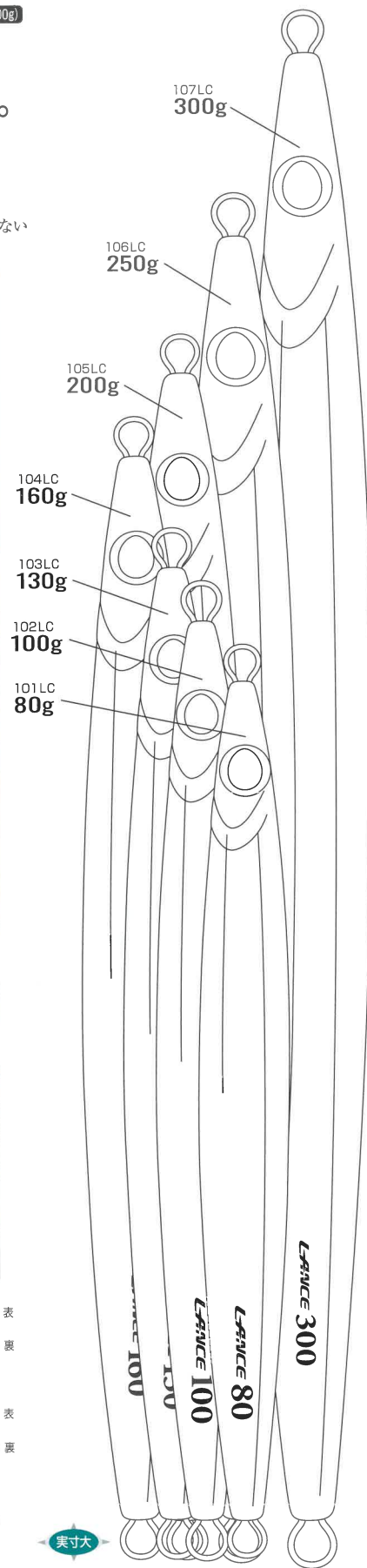

実寸大

左右非対称カラー

■ランス	#18(P)	#22(RG)	#24(ZG)	#32(BP)	#33(1)	#35(GG)	#38(AT)	#39(RZ)	#40(CH)	#41(TH)	#42(BH)	#49(PG)	#50(BPZG)	#51(RGPZ)	#61(SH)		
品番	重量	希望小売価格	ピンク	レッドゴールド	ゼブラグロ	ブルーピンク	イワシ	グリーンゴールド	アルミタチウオ	レッドゼブラグロ	クラッシュホロ	タテホロ	ポーダーホロ	ピンクグロ	ブルーピカセパグロ	レッドピカセパ	シルバーホロ
101LC	80g	¥1,450	087710	087772	087789	087727	087734	087765	096590	087796	096606	096620	096613	087802	087819	087826	087741
102LC	100g	¥1,550	087833	087895	087901	087840	087857	087888	096637	087918	096644	096668	096651	087925	087932	087949	087864
103LC	130g	¥1,700	087956	088021	088038	087963	087970	088007	096675	088045	096682	096705	096699	088052	088069	088076	087987
104LC	160g	¥1,900	088083	088151	088168	088090	088113	088144	096712	088175	096729	096743	096736	088182	088199	088212	088120
105LC	200g	¥2,150	088229	088281	088298	088236	088243	088274	096750	088311	096767	096781	096774	088328	088335	088342	088250
106LC	250g	¥2,600	088359	088427	088434	088366	088373	088410	096798	088441	096804	096828	096811	088458	088465	088472	088380
107LC	300g	¥3,000	088489	088557	088564	088496	088519	088540	096835	088571	096842	096866	096859	088588	088595	088618	088526

◆最少発注単位...80g~200g/3個 250g, 300g/1個※ゼブラグロ-レッドゼブラグロ-のグローパターンは、表側のみです。

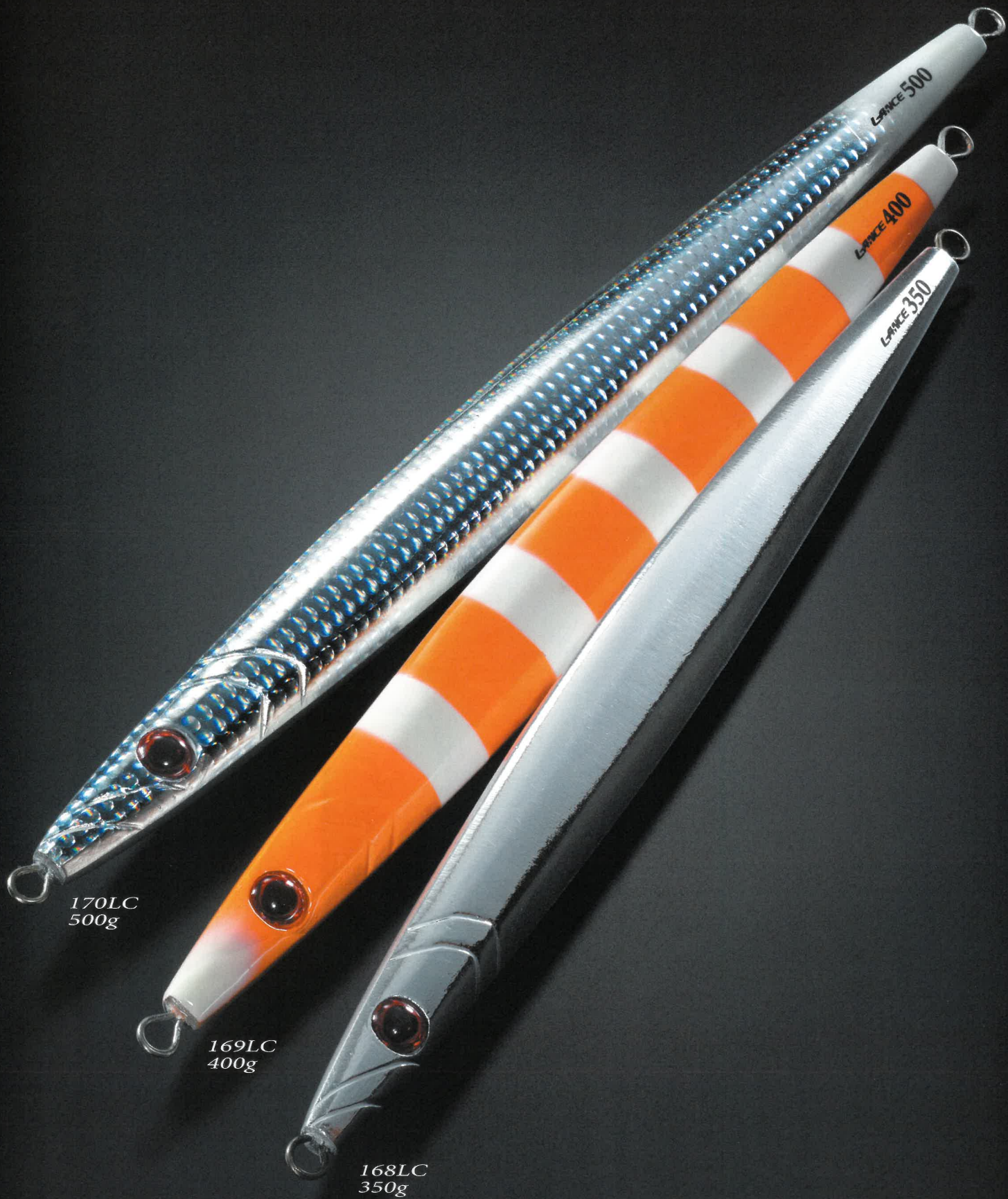

170LC  
500g

169LC  
400g

168LC  
350g

**LANCE** **HEAVY**  
*Straight and stall action* *Model*



ランス(ヘビーモデル) **168LC(350g)** **169LC(400g)** **170LC(500g)**

# ベストセラーのヒットジグ「ランス」のヘビーモデル。 中深海やトンボジギングにも最適。

ランスの喰う間を演出するフォルムとウエイトバランスはそのままに、カラーを一新。  
中深海やトンボジギングでのヒットカラーをラインナップ。



**ヘビーウエイトの高性能ジグを駆使し、  
深場のターゲットを狙え。**

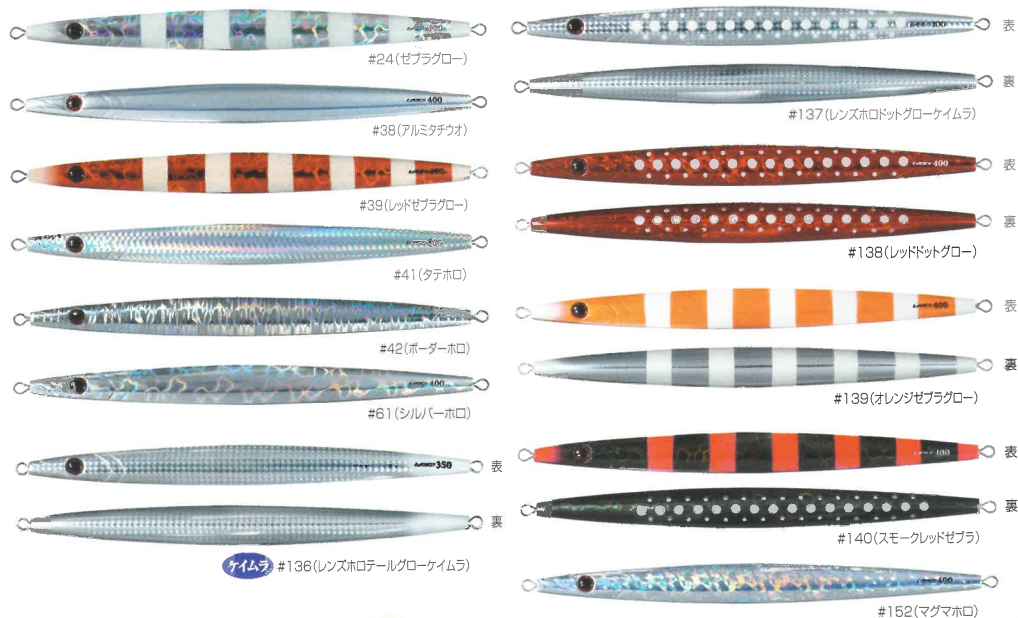
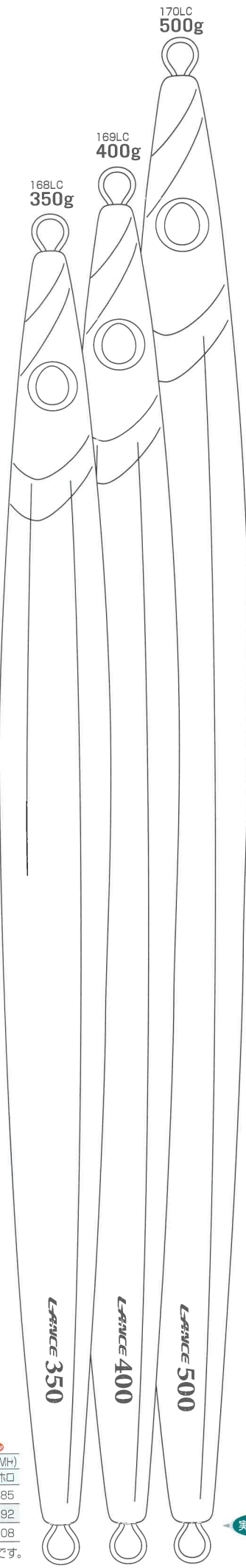

■ランスヘビーモデル			New										New	
品番	重さ	希望小売価格	ゼブラグロ	アルミタチウオ	レッドサラゴ	タテホロ	ボーダーホロ	シルバーホロ	レンズホロ	レンズホロドット	レッドドット	オレンジゼブラ	スモークレッド	マグマホロ
168LC	350g	¥3,100	500127	500134	500950	500141	500158	500165	500172	500189	500196	500202	500219	501285
169LC	400g	¥3,300	500226	500233	500967	500240	500257	500264	500271	500288	500295	500301	500318	501292
170LC	500g	¥3,650	500325	500332	500974	500349	500356	500363	500370	500387	500394	500400	500417	501308

◆最少発注単位…1個 ※#24ゼブラグロと#39レッドゼブラグロのグローパターンは、表側のみです。

実寸大



167SN  
170g

166SN  
140g

165SN  
110g

#42(ホーグ-80)  
167SN 170g

# Sn LANCE

*Straight and stall action*

# スズ 錫

Snランス 165SN(110g) 166SN(140g) 167SN(170g)

鉛のフォールスピードに反応しなかったターゲットを  
スローフォールで喰わせる。

錫素材、軽比重。

ランスのスローフォールチューンモデル。  
浅場のターゲットを魅了する軽比重ジグ。

「錫」=元素記号Sn Sn LANCEの新たな可能性。

ランスは、フロントとリアにフックをセッティングする事により、安定したクレイドルフォールアクションを生み、このフォールアクションは突出した釣果を生む。このクレイドルアクションを、浅場でもっとスローに演出できないか。単にジグを軽量にするのではなく、シルエットはそのままに比重を軽くすれば更にゆっくりとしたフォールアクションが演出できるのではないか。

鉛の比重11.3g/cm<sup>3</sup>に対し、錫の比重は7.3g/cm<sup>3</sup>。

潮流が早い場合や深場であれば着底に時間がかかり、コントロールが難しくなる比重だ。これを逆手にとって浅場で使う。

ジグの沈下において潮流の影響が少ない浅場でこそ得られるメリットがここにある。

ジグの比重は、使い手によって、自然条件によって、目を見張る爆発力となる。

軽比重素材のスローな沈下スピードが、新たなバイトチャンスを生む。

ランスの「スローフォールチューン」モデル

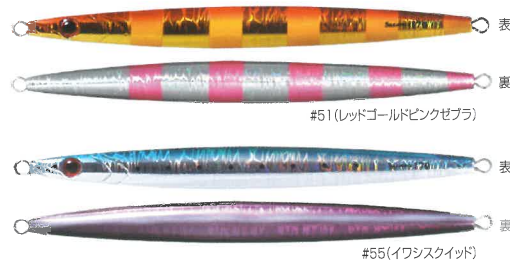
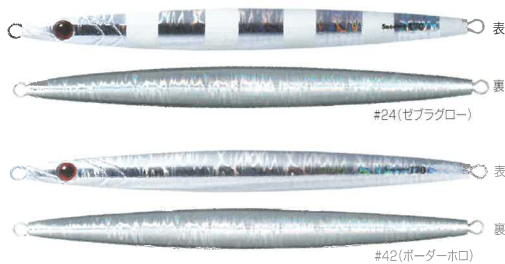
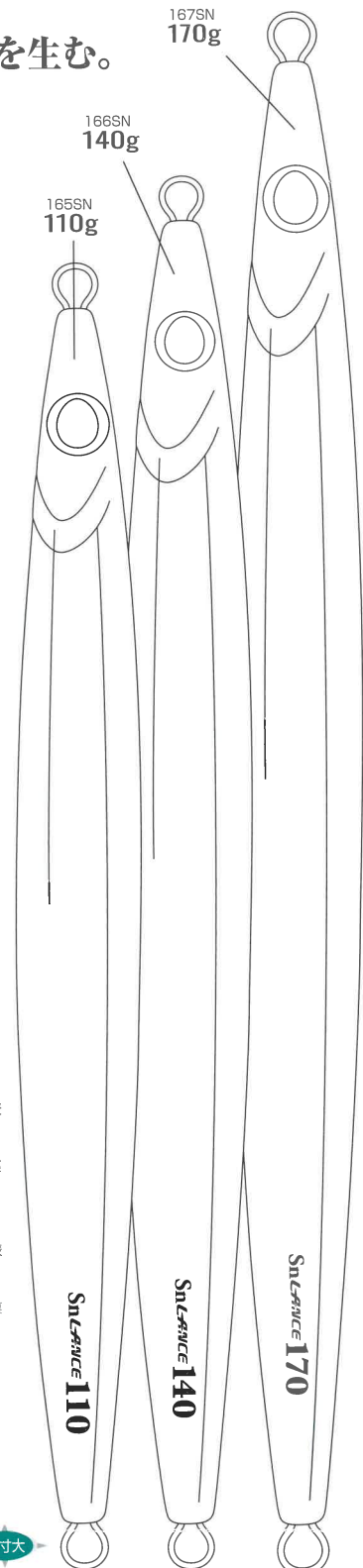

左右非対称カラー

左右非対称カラー

Snランス		#24	#42	#51	#55
品番	重さ	ゼブラグロー	ボーダーホロ	レッドゴールドピンクゼブラ	イワシスタイル
165SN	110g			309461	
				¥2,850	
166SN	140g	309485	309492	309508	309515
		¥3,450	¥3,400	¥3,450	¥3,450
167SN	170g	309522	309539	309546	309553
		¥4,050	¥4,000	¥4,050	¥4,050

実寸大

◆最少発注単位...1個



149SO  
500g

148SO  
400g

147SO  
300g

140SO  
250g

139SO  
200g

138SO  
160g

137SO  
130g

136SO  
100g

# SHOTTEL

Fall Action Response

ショーテル 136SO(100g) 137SO(130g) 138SO(160g) 139SO(200g) 140SO(250g) 147SO(300g) 148SO(400g) 149SO(500g)

## 浅場でのスモールシルエット、 深場でのフォールアクションレスポンス。

「ショーテル」は自身の「ランス」と言えるジグ。前後にフックをセットした時のクレイドルフォールアクションがバイトを誘発する。「ランス」の弱点とは何だろうか。浅場で警戒心を煽るロングシルエット…。深場でのクレイドルフォールの持続性…。「ショーテル」はクレイドルフォールを武器として、浅場では短いスモールシルエットでナーバスなターゲットをバイトさせる。深場では極太ボディがリーダーやメインラインの影響を抑えクレイドルフォールが持続しやすい。「ショーテル」に適したジャークスタイルは何だろうか。全てのジグに言える事だが、ジグにスローピッチとハイピッチの適正について明確な線引きは出来ない。ターゲットを仕留めるための条件を考え、タックル、フックのセッティングを工夫して、どのようにジグを操作するか。それはアングラーが決める事なのだ。



クレイドルフォールと色彩変化。

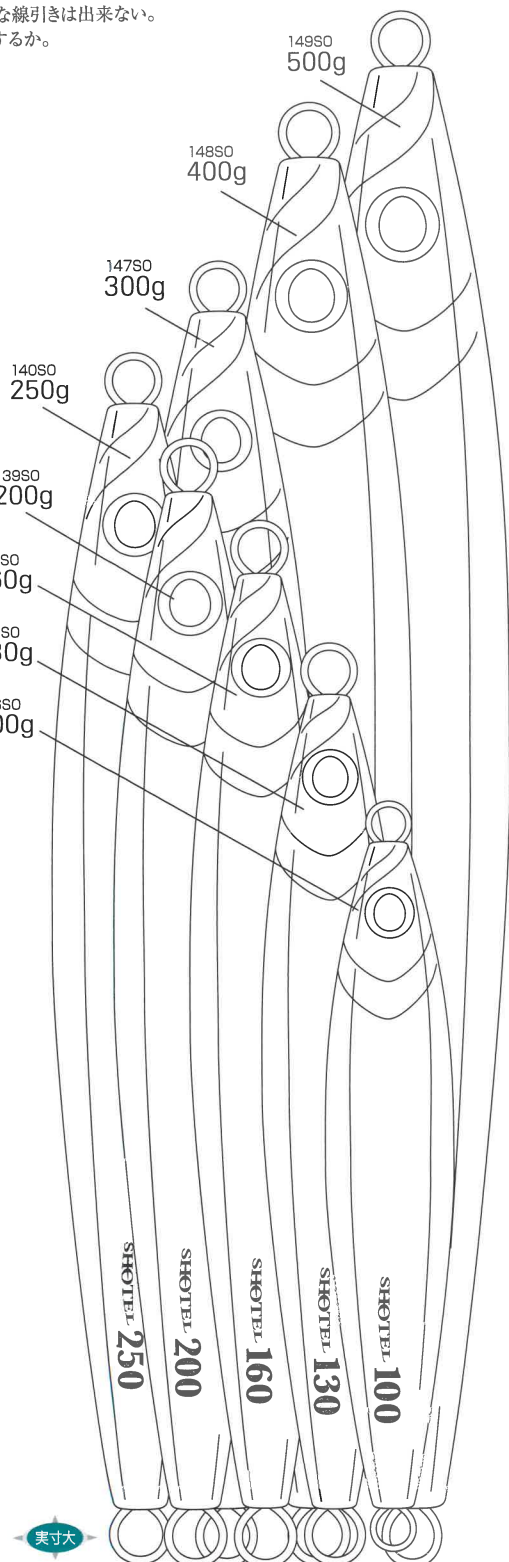
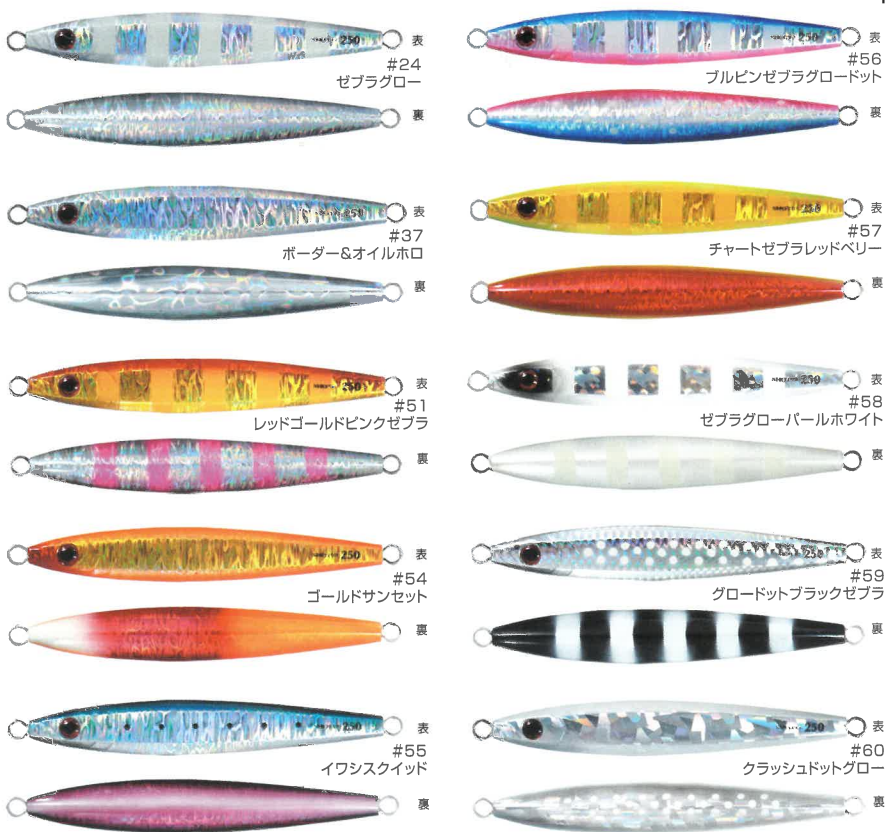

■ショーテル			#24	#37	#51	#54	#55	#56	#57	#58	#59	#60
品番	重さ	希望小売価格	ゼブラグロー	ポーター&オイルホロ	レッドゴールドピンクゼブラ	ゴールドサンセット	イワシスクイッド	ブルピンゼブラグロドット	チャートゼブラレッドベリー	ゼブラグロパールホワイト	グロドットブラックゼブラ	クラッシュドットグロ
136SO	100g	¥1,400	303933	303919	303926	303940	303957	303964	303971	303988	303995	304008
137SO	130g	¥1,600	304138	304114	304121	304145	304152	304169	304176	304183	304190	304206
138SO	160g	¥1,800	304237	304213	304220	304244	304251	304268	304275	304282	304299	304305
139SO	200g	¥2,000	304336	304312	304329	304343	304350	304367	304374	304381	304398	304404
140SO	250g	¥2,300	304435	304411	304428	304442	304459	304466	304473	304480	304497	304503
147SO	300g	¥2,600	304534	304510	304527	304541	304558	304565	304572	304589	304596	304602
148SO	400g	¥3,000	304633	304619	304626	304640	304657	304664	304671	304688	304695	304701
149SO	500g	¥3,500	304732	304718	304725	304749	304756	304763	304770	304787	304794	304800

◆最少発注単位…100g~200g/3個 250g~500g/1個 全て左右非対称カラー



124SA  
240g

123SA  
200g

122SA  
160g

121SA  
120g

# SLIDE ACTOR

BLUE-BACK SEEKER



スライドアクター 121SA(120g) 122SA(160g) 123SA(200g) 124SA(240g)

スライド、スライド、スライド……

非対称デルタフォルムが水を舐める、滑る、泳ぐ。魚を翻弄する。本能を刺激する。

アシストオンリーのワンピッチジャークで驚異的なダートを見せるロングジグ「スライドアクター」。ダート時にジグの天地を明確にし、最も失速せず水中を突き進む形状を追求した結果生まれた非対称デルタフォルム。3本のエッジがジグ表面の水の流れを整え、ジグに直進性を与えます。引き抵抗を抑えるため極限まで贅肉を削ぎ落としたフロントノーズ。長距離ダートの後はヒラヒラと水平姿勢でローリングフォールし、3つのフラット面がディープの僅かな光りでも乱反射させます。



唯一無二の長距離ダート。



■スライドアクター		#18(P)	#22(RG)	#24(ZG)	#31(B)	#32(BP)	#38(AT)	#40(CH)	#41(TH)	#42(BH)	#43(SF)	#51(RGPZ)		
品番	重さ	全長	希望小売価格	ピンク	レッドゴールド	ゼブラグロー	ブルー	ブルーピンク	アルミタチウオ	クラッシュホロ	タテホロ	ポーターホロ	ソードフィッシュ	レッドゴールドピンクゼブラ
121SA	120g	23.0cm	¥1,850	047264	047301	062663	047271	047288	047318	097085	097108	097092	047295	302516
122SA	160g	24.3cm	¥2,150	047325	047363	062670	047332	047349	047370	097115	097139	097122	047356	302523
123SA	200g	25.5cm	¥2,450	047387	047424	062687	047394	047400	047431	097146	097160	097153	047417	302530
124SA	240g	27.5cm	¥2,650	047448	047486	062694	047455	047462	047493	097177	097191	097184	047479	302547

◆最少発注単位…120g~200g/3個 240g/1個

※#24ゼブラグローのグローパターンは、表側のみ。裏側はシルバーホロです。

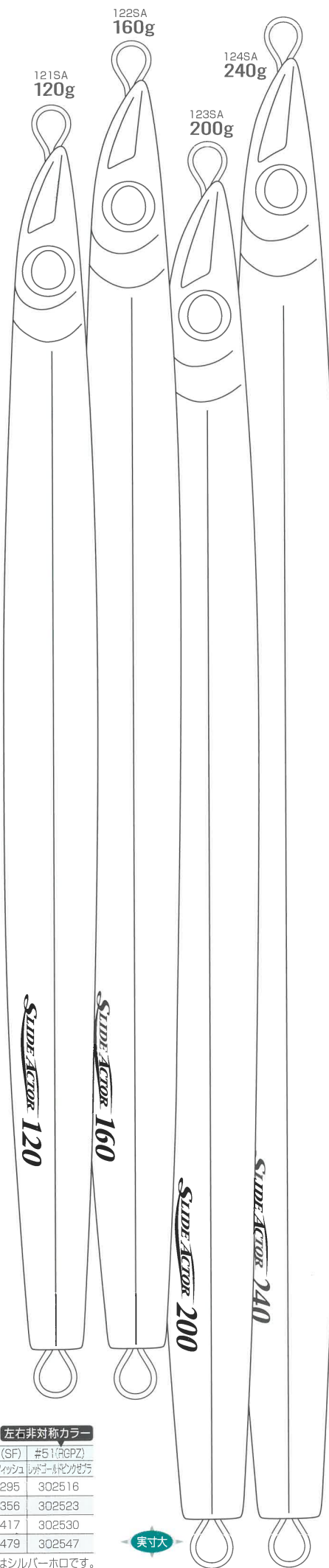

実寸大

# 揺り籠の誘惑、クレイドルアクション。 前後に揺れるフォールアクションの吸引力。



クレイドル 185CD(80g) 186CD(100g) 187CD(150g) 188CD(200g) 189CD(300g) 190CD(400g)

【クレイドル】アクション

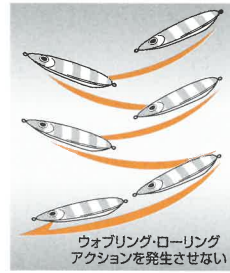

ウォブリング・ローリング  
アクションを発生させない

見向きもしなかった魚を反応させる奥の手ジグ。  
警戒心を与えないスローなフォールアクション。  
自然な動きが超低活性のターゲットまでも目覚めさせ、  
捕食に持ち込める。

クレイドルは強波動のギラギラフォールアクションでアピールする  
ストロボとは対極に位置するジグ。ゆりかご (Cradle) のように  
前後へ往復するゆっくりとしたフォールがこのジグの特徴。  
ターゲットに警戒心を与えず低活性の魚をも反応させることが  
できる。  
ストロボ・フラッシュのハイアピールのジグに行き詰ったとき、  
このジグでの静かなアピールが奥の手となる。

## Cradle

Cradle Action

ゆりかごの誘惑。

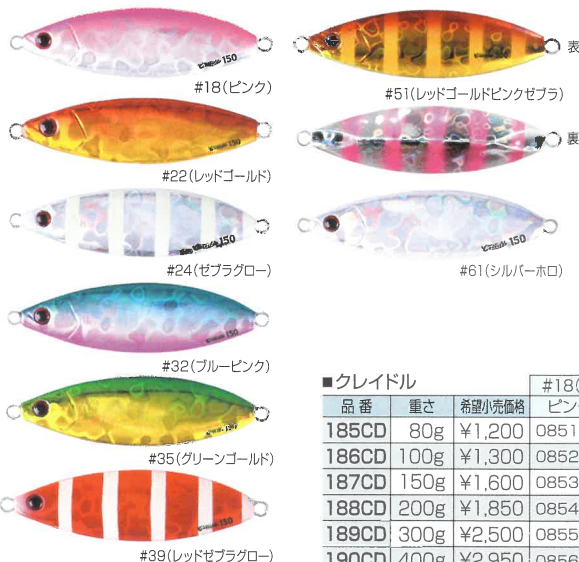
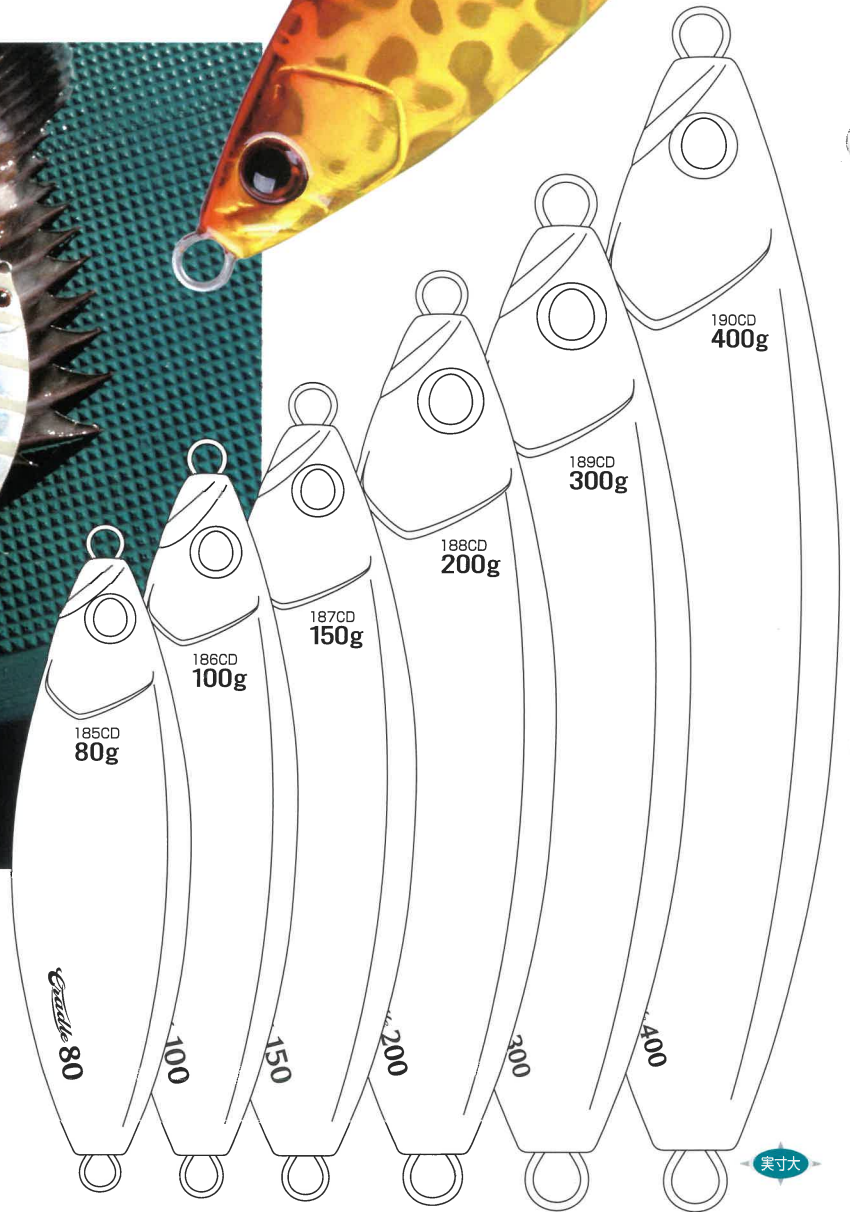

#18(ピンク)

#51(レッドゴールドピンクゼブラ)

#22(レッドゴールド)

#61(シルバーホロ)

#24(ゼブラグロー)

#32(ブルーピンク)

#35(グリーンゴールド)

#39(レッドゼブラグロー)

左右非対称カラー

■クレイドル		#18(P)	#22(RG)	#24(ZG)	#32(BP)	#35(GG)	#39(RZ)	#51(RGPZ)	#61(SH)	
品番	重さ	希望小売価格	ピンク	レッドゴールド	ゼブラグロー	ブルーピンク	グリーンゴールド	レッドゼブラグロー	シルバーホロ	
185CD	80g	¥1,200	085112	085136	085167	085129	085143	085174	302738	085150
186CD	100g	¥1,300	085211	085235	085266	085228	085242	085273	302745	085259
187CD	150g	¥1,600	085310	085334	085365	085327	085341	085372	302752	085358
188CD	200g	¥1,850	085419	085433	085464	085426	085440	085471	302769	085457
189CD	300g	¥2,500	085518	085532	085563	085525	085549	085579	302776	085556
190CD	400g	¥2,950	085617	085631	085662	085624	085648	085679	302783	085655

◆最少発注単位・・・80g~200g/3個  
300g, 400g/1個

※#24ゼブラグロー-レッドゼブラグローのグローパターンは、表側のみです。

実寸大



# JIGGING SYSTEM RIG

戦略が構築できる、シャウト!のシステムリグ ジグとフックのセットアップ例。

## オフショアでのサワラ狙い ブレードジギング

BLADE SHOTEL 40g

スピニングタックルでの高速巻きでサワラ狙いのセッティング。青物や真鯛を狙う場合はストップやフォールを入れる。フロントのオーシャンスナップは、スピーディーなジグの交換と糸巻れ防止に加え、サワラの産によるリーダー切れを防いでくれる。



## 近海ジギング(1)

STAY 130g & TC HARD GAP SPARK(2/0)

近海ジギングでの青物狙いにおいて基本となるセッティング。ギャップスパークはジグへの絡みも少なくフッキング率が高い。



## 近海ジギング(2)

STAY 160g & TC HARD TWIN SPARK(1/0) & TC TWIN SPARK(1/0)

近海ジギングでの低活性やハイプレッシャーの状況下におけるベイトタックルによるフォールバイトを意識したセッティング。



## ヒラマサ狙い

SLIDE ACTOR 200g & HEAVY SPARK ASSIST HARD SINGLE(5/0)

スライドアクターの最も得意とする横方向への長距離ダートでヒラマサを狙うセッティング。10キロ以上の大型ヒラマサが主体のフィールドではバワフルアシストのセッティングにチェンジ。

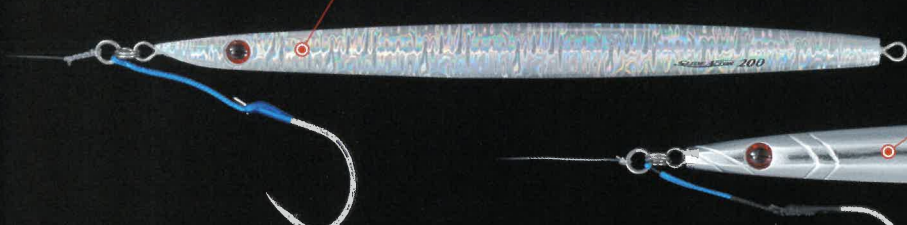

## タチウオパターンのブリ

LANCE 350g & WIRE IN SINGLE SPARK(5/0)

タチウオベイトパターンにおけるブリ狙いのセッティング。サワラの混在する状況下でも中芯ワイヤー仕様なので切られない。

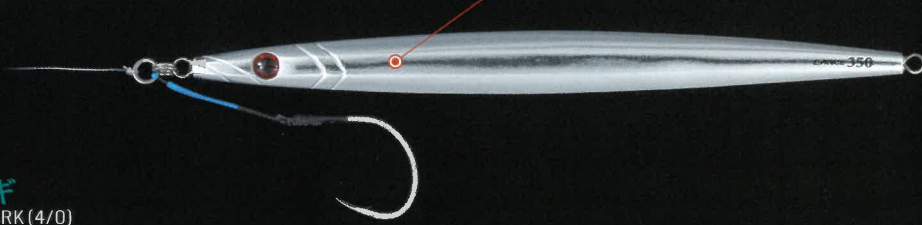

## ピンチョウ狙い トンジギ

LANCE 400g & TC TWIN SPARK(4/0)

PE3号のミディアムタックルで大型のフォールバイトを狙う場合のセッティング。上げのジャークで10キロ以下の小型狙いであればフロントフックを取り付ける。ドテラ流して広く探る事が多いので狙いのレンジを効率よく探れるジグウエイトとタックルバランスが重要。

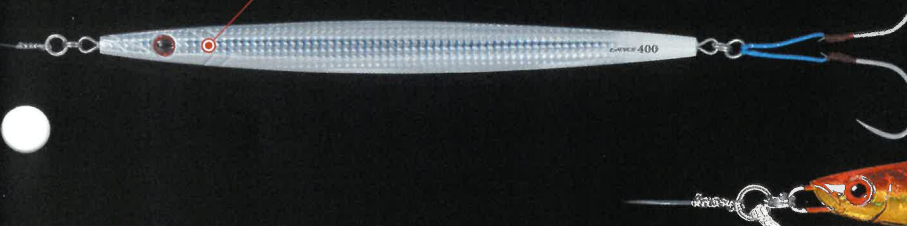

## 遠征大型カンパチ

STAY 300g & POWERFUL ASSIST(7/0)

遠征釣行での大型カンパチ狙いのセッティング。クダコフック7/0はフトコロが広くジグに絡む事が無いので深場をストレスなく攻める事が出来る。

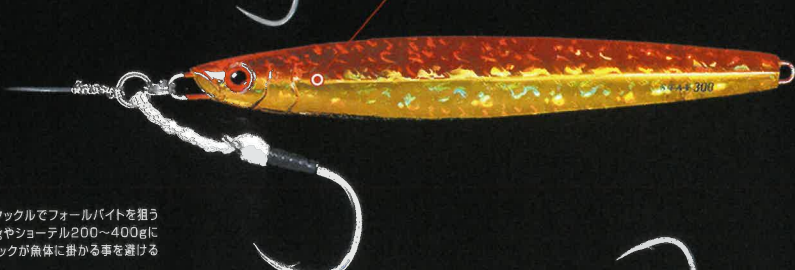

## キハダ狙い

Sn LANCE & HEAVY SPARK SINGLE(4/0)

バヤオ(浮漁礁)周辺での水深100m以上の浅いレンジでPE4号のミディアムヘビータックルでフォールバイトを狙う場合のセッティング。水深100m以上のレンジを攻める場合には、ランス200~300gやショータル200~400gにチェンジ。フォールバイトはリアフックへのフッキング率が高く、ファイト中にフロントフックが魚体に掛かる事を避けるため取り付けない。



## タチウオジギング

SHOTEL 160g & GLOW QUAD ASSIST(M) & SABER QUAD(M)

タチウオジギングでのクアドフック(4本鉤)のセッティング。グロークアドは夜光のバイトマーカー付き。上げのジャークでのバイトが多い場合のセッティング。フォールでのバイトが多い場合はフックのセッティングを上下逆に取り付ける。



## 中深海

LANCE 500g & DEEP WATER ASSIST FRONT(1/0) & REAR(1/0) & POWERFUL BB SWIVEL(#0)

アカムツ、クロムツ、キンメ、メヌケ狙いの中深海ジギングのセッティング。フロントはジグやリーダーに絡みにくいエステル中芯入り。リア用は撥れ防止のボールベアリング仕様。フロントにはバワフルBBスィベルを取り付け更に撥れを防止する。

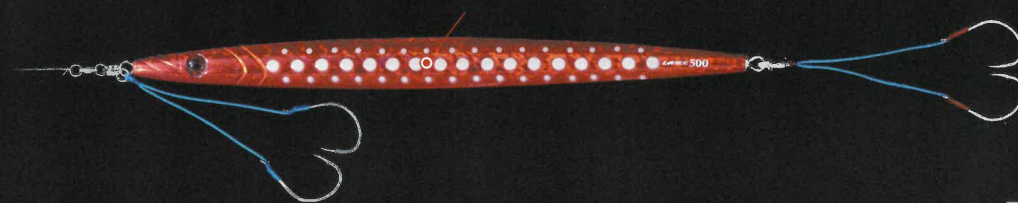

BLADE JIGGING JIG  
TYPE  
SECRET  
HOOK  
ASSIST  
ROID  
GOODS

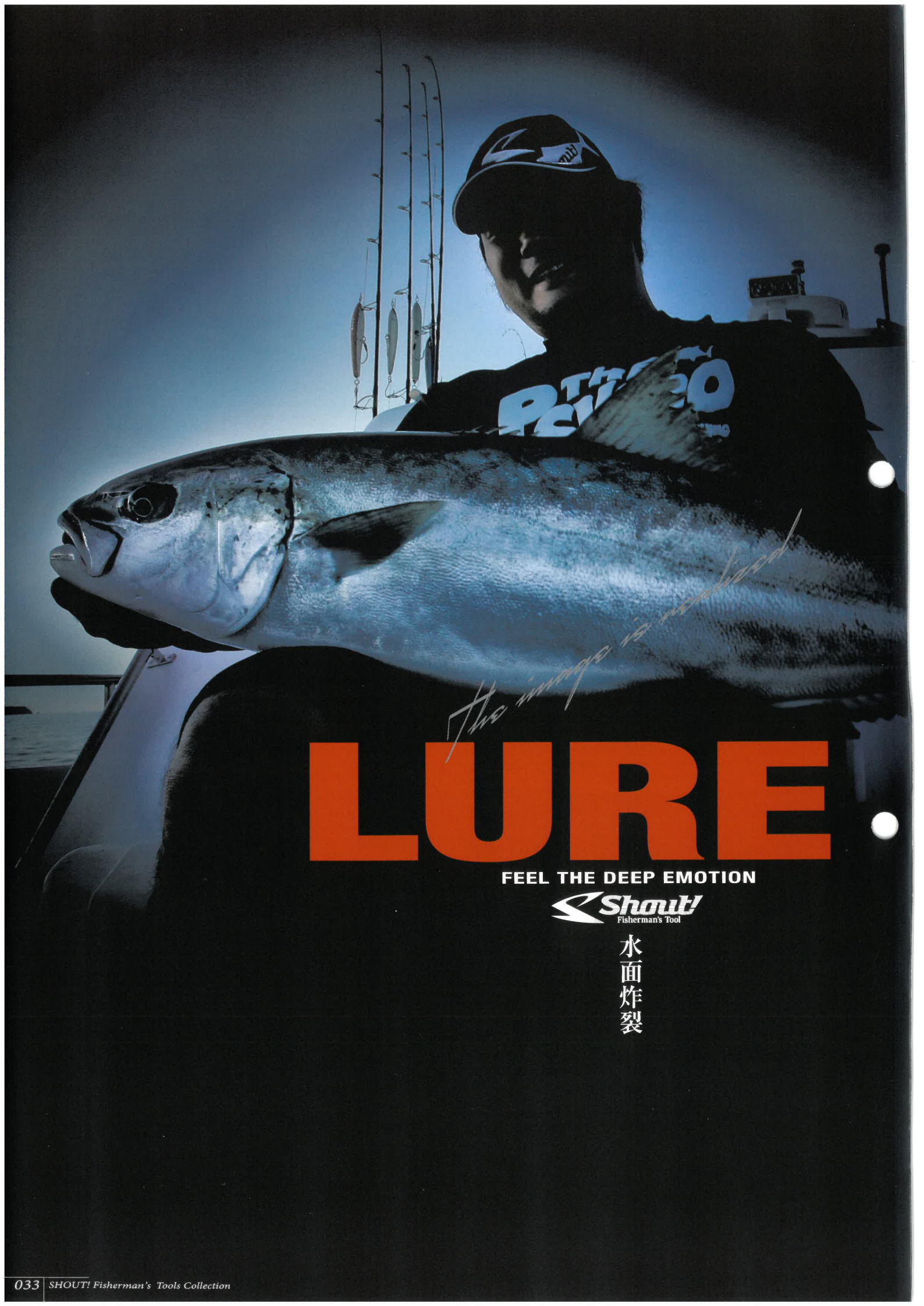

*The image is the food*

# LURE

FEEL THE DEEP EMOTION



水面炸裂

# PLUGGING SYSTEM RIG

戦略が構築できる、シャウト!のシステムリグ

## 青物のポッピングゲーム

ENTICE POP 230mm & SHORT DOUBLE KUDAKO (5/0)

青物用セッティング。アシストライン部分の短いショートダブルクダコを合わせることで、高活性で積極的にボディにアタックしてくるターゲットをフッキングに持ち込む。

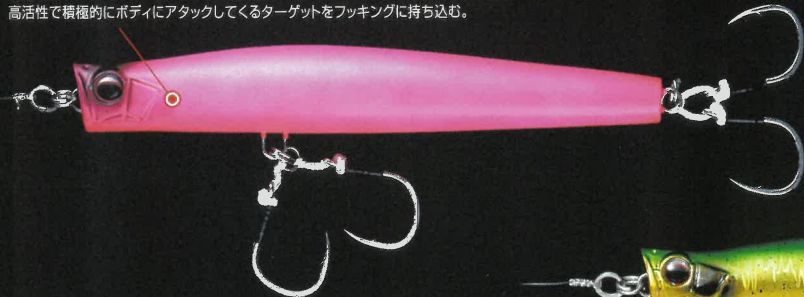

## カーブポイントトレブルでのセッティング

ENTICE POP 230mm & CURVE POINT TREBLE31 (4/0)

ネムリ形状のカーブポイントトレブルは貫通性能に優れ、軽い力でフッキングが可能。また、カーブポイントの効果でボディへの攻撃性が低い為、ウッドプラグにも最適。



## ストレートポイントトレブルでのセッティング

ENTICE POP 160mm & STRAIGHT POINT TREBLE23 (1/0)

ポイントを乗せることに重点を置いたストレートポイントトレブルでのセッティング。じゃれつくようなバイトを確実に掛けていく釣りに有効。



## ツインフックでのセッティング

ENTICE POP 190mm & STRAIGHT POINT TWINHOOK22 (3/0)

トレブルフックと重量比較した場合、より大きいサイズを選択できるツインフックシステム。通常であれば伸ばされてしまうような大型魚とも安心してファイトができる。

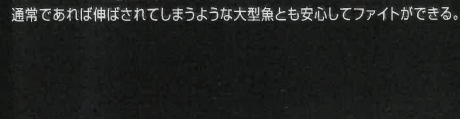

トップゲームに新たなるアドバンテージを。  
ポッパーの強烈な誘引力  
+ダイビングペンシルの演出力。

230mm  
612EP

※フックは搭載していません



190mm  
613EP

※ストレートポイントツインフック22標準搭載

160mm  
611EP

※ストレートポイントツインフック22標準搭載

**Shimano**  
Top Water Big Game

**POP**



エンタイスポップ 611EP (160mm/59g) 613EP (190mm/75g) 612EP (230mm/85g)

# トップゲームが変わる、驚愕のバイト誘発能力。

カップによる音と泡の圧倒的集魚力!

エンタイスポップは、ポップ音と泡による圧倒的なアピール力が特徴。これまでヒラマサキャスティングゲームで多用されてきたダイビングペンシルは、ナチュラルな動きで水面を逃げ惑うバイトフィッシュを演出しやすいが、アピール力、フッキング率に至っては不満なところがあった。

エンタイスポップは、ヒラマサのキャスティングタックルでも十分に引ける小口径カップサイズでありながら、そのポップ音はより深く、遠くのターゲットにルアーの存在を認識させる。ペンシルに比べてワンアクション毎の移動距離が少なくフッキング率が高い事も特徴だ。ポップ音を発した後は大量の泡を引き込みダイブする。ルアーのシルエットを暈す事でターゲットを惑わせバイトに持ち込む。

ヒラマサに限らずブリ、キハダマグロ、GTなど幅広く使用する事ができる。

バイトが小さい時や、水中でのバイトが多い状況に対応する190mm、160mm!

ショアでの使用も視野に入れ、ショアタックルからオフショアタックルまで、あらゆるパワーのロッドでもダイビングアクションができるよう、カップサイズ・ウエイトバランス・浮き姿勢を最適化。

フッキング率・強度ともに優れたストレートポイントツインフック22を標準搭載し(160mm190mmのみ)大型魚とも安心してファイトができる。

230mm ※フックは搭載していません

■エンタイスポップ

品番	全長	重さ	希望小売価格	#18	#27	#29	#30	#33	#46	#76	#99	#100
611EP	160mm	59g	¥3,150	311662	311679	311686		311693	311709	311716	313116	313123
613EP	190mm	75g	¥3,650	311723	311730	311747		311754	311761	311778	313154	313161
612EP	230mm	85g	¥5,000	308631	308655	308679	308686	308648	308662	308693	313130	313147

推奨フック	160mm	190mm	230mm
ダブルクダコ	2/0	3/0	5/0
ストリートポイントツインフック22	※ 2/0	※ 3/0	4/0
カーポイントツインフック31			4/0
カーポイントツインフック21	1/0	2/0	

※標準搭載フック

◆最少発注単位・・・1個

※発泡樹脂を使用していますので、製品により多少の重量誤差がございます。  
※高温多湿及び直射日光が当たる車内などに放置しないでください。

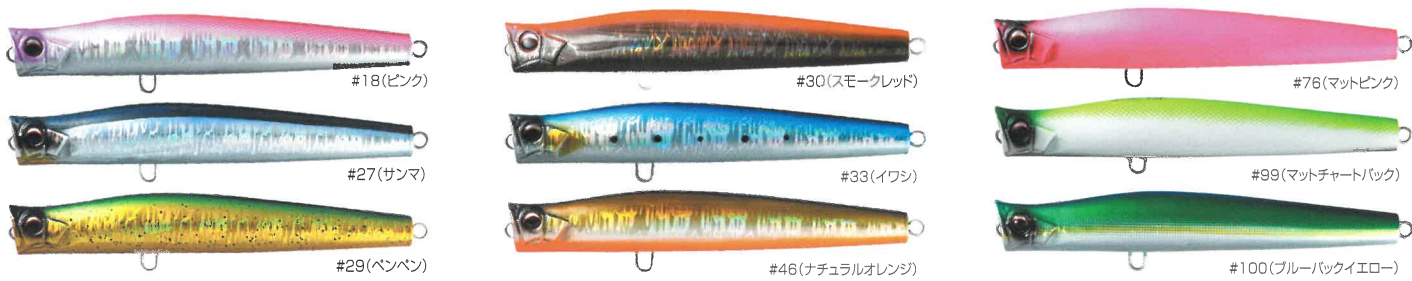

*The image is realized*

# SHORE

FEEL THE DEEP EMOTION

**Shout!**  
Fisherman's Tool

迎撃シヨア



**本気の  
シャウト!  
ワイルド**



実寸大  
199RA  
40g

198RA  
30g

197RA  
20g

196RA  
10g



レイズ 196RA(10g) 197RA(20g) 198RA(30g) 199RA(40g)

シャウト!のオフショアジギングで培った  
ノウハウを全て注ぎ込んだ

## 喰わせショアキャストイングジグ!

タダ巻き・ジャカジャカ巻き・ワンピッチ等、基本となる誘い全てに対応する、究極のパーサタイル・ショアジグ【レイズ】。  
あらゆる状況で、魚の捕食スイッチを入れるアクション、フォール姿勢、カラー...

シャウト!が本気で追求し、削り込み、新たな形にしたのが【レイズ】。  
アングラーが気付かない、見切られていたバイトチャンスは、こんなに多かったのか!  
【レイズ】でその事実を知っていただきたい。ショアジギングはもっと釣れる。

### ターゲット

青物・シーバス・サワラ  
サバ・根魚・メッキ・カマスetc.  
あらゆるフィッシュイーターに。  
磯・堤防・海釣り公園etc.



■レイズ		#18	#19	#22	#24	#32	#33	#62	#87	
品番	重さ	希望小売価格	ピンク	コットンシルバー	レッドゴールド	ゼブラ	ブルーピンク	イワシ	シラス	グリーンオレンジ
196RA	10g	¥560	311112	311129	311136	311143	311150	311167	311174	311181
197RA	20g	¥800	311198	311204	311211	311228	311235	311242	311259	311266
198RA	30g	¥850	311273	311280	311297	311303	311310	311327	311334	311341
199RA	40g	¥900	311358	311365	311372	311389	311396	311402	311419	311426

◆最少発注単位...3個



# CAST SPARK

キャストスパーク 322CS

ショアジギング専用アシスト。驚愕のフッキング確率の〈スパークフック〉仕様。



スパークフック PEライン プレスリング スプリットリング

ショアジギング専用設計アシストフック。青物やシーバス・根魚などショアから狙えるターゲットに対応できるフックサイズをラインナップ。

スパークフックを使用しているため刺さり良く、沖でバイトしてきた魚もフックアップに持ち込む。

PEの長さもキャストで使用する小型ジグに対応するよう、号数別に専用設計。

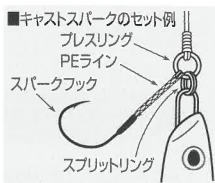

### ■キャストスパーク

品番	希望小売価格	サイズ(入本数) & CODE No.			
322CS	¥600	2(4) 079159	1(4) 079166	1/0(3) 072921	2/0(3) 072938
	¥650	3/0(3) 072945			
322CS	¥700	4/0(2) 072952	5/0(2) 072969		

PEライン 2:1:80LB、1/0-2/0-3/0:100LB、4/0-5/0:120LB

◆最少発注単位...6枚 ◆ケース入数...24枚





# LIGHT GAME ASSIST

ライトゲームアシスト 44-LG

青物、メッキ、カマス、シーバス、サワラなどの  
ショアキャスティング・ゲームに!



ヤイバフック PEライン プレスリング スプリットリング  
小型回遊魚狙いのキャスティングゲームに最適のアシストフック。  
フックは刺さり抜群のヤイバフック使用。  
短めのPE仕様だからジグへの絡みが少ない。ダブルフックによりフックアップの  
向上とバラシ防止の効果がある。

■ライトゲームアシスト

品番	入数	希望小売価格	サイズ & CODE No.
44-LG	2セット	¥500	S
			015867
			M
			015874
			L
015881			
LL			
034042			

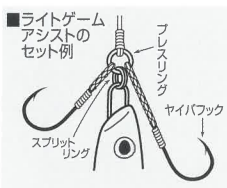

PEライン S・M:100LB、L・LL:120LB

◆最少発注単位...6枚

◆ケース入数...36枚





# WIND ASSIST

windassist 309WA(ホワイト) 311WA(レッド)

## 太刀魚、シーバス用windassist!

太刀魚、シーバスに最適なwindassistダブルフック。ダート性能の妨げずにフッキング率を向上させるよう、フック角度を70°で成型。フックアイに薄めの収縮チューブを装着しているのので、刺しやすく、夜釣りでの危険性が軽減できます。



■windassistのセット例

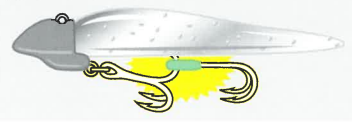

■windassist

品番	フックカラー	入本数	希望小売価格	サイズ & CODE No.
309WA	ホワイト	5	¥700	S
				062458
				M L
				062465 062472
311WA	レッド	5	¥700	S
				062489
				M L
				062496 062502

◆最少発注単位...6個 ◆ケース入数...6個

windassist(ホワイト)

windassist(レッド)

実寸大

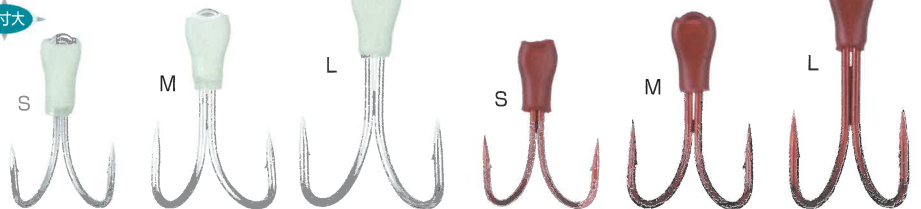

# MAME JACO

豆ジャコ 302MJ

ロックフィッシュ、アジ、メッキ、カマスなどのショアキャスティングウルトラライトゲームに!



フィネスフック PEライン サバ皮 ホワイトスラズ 数々の実績を残してきたアシスト、ジャコフック。このフックが持つ高いバイト誘発能力と吸い込み性能、フッキング性能の高さはそのままに、ロックフィッシュ・アジ・メッキ・カマスなどをターゲットとしたショアキャスティング・ウルトラライトゲームに対応するべく特化させたアシストフック。

■豆ジャコ

品番	入本数	希望小売価格	サイズ & CODE No.
302MJ	4	¥550	S
			044522
			M
			044539
			L
			044546
LL			
044553			

◆最少発注単位...6枚 ◆ケース入数...36枚

■豆ジャコのセット例



実寸大



# HOOK

FEEL THE DEEP EMOTION

**Shout!**  
Fisherman's Tool

魂  
の  
鋼

*The image is realized*

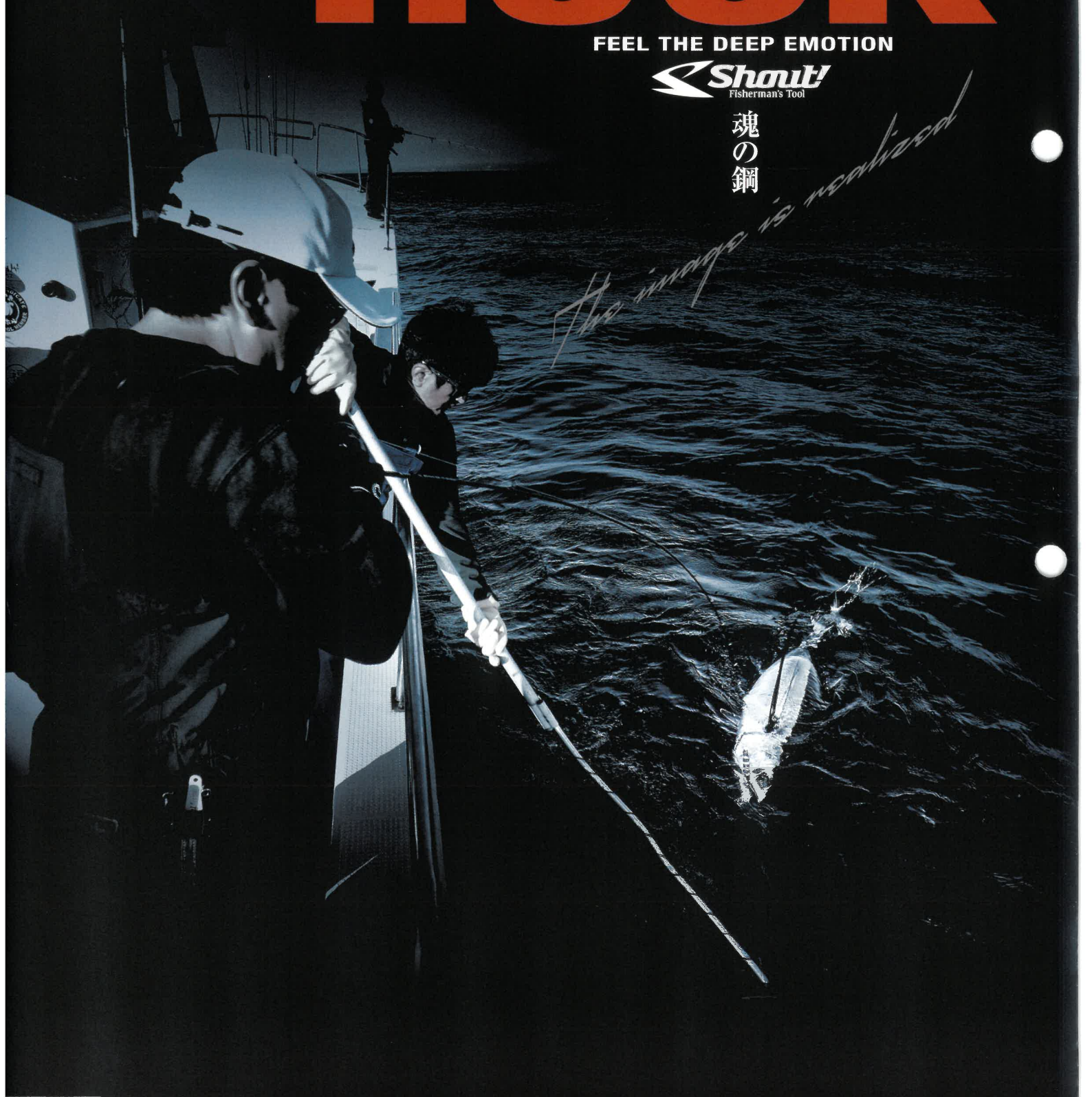

# SLJ TALISMAN

SLJタリズマン 234TM(シルバー)

細軸・超貫通で強度も抜群、  
スーパーライトジギングに最適なフック。

ショートバイトもガンガン掛けて獲る。  
SLJの為に生まれたような、  
ジャストフック。

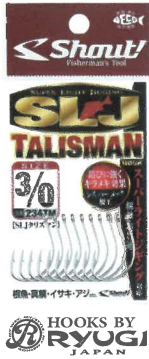

SLJスーパーライトジギングに対応した超繊細フック。細軸ながら強度とフックポイントの耐磨耗性能が高いRYUGI製タリズマンをベースに、防錆性能の高いシルバーメッキで仕上げた。フックのキラメキによるアピール効果も期待できる。

■SLJタリズマン

品番	カラー	希望小売価格	サイズ(欠本数)	3(18)	2(17)	1(15)
234TM	シルバー Silver	¥400	CODE No.	312331	312348	312355
			サイズ(欠本数)	1/0(14)	2/0(12)	3/0(10)
			CODE No.	312362	312379	312386

◆最少発注単位...6枚 ◆ケース入数...36枚

アシストラインの結び方例

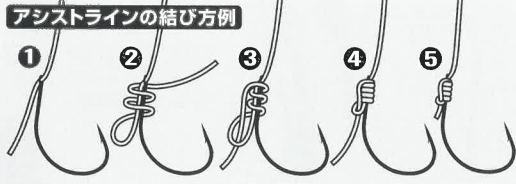

LONG TAPER  
STRAIGHT HOOK POINT  
貫通能力が違い  
ストレートポイント

JUST SIZE UP EYE

スーパーライトジギングの  
アシストラインに  
ジャストフィットするサイズ

SHORT SHANK  
WIDE GAP

掛かりを優先の短軸  
捕らえた魚を保持する  
広いフトコロ

FINE & SLIM WIRE

SLJで十分な強度を持ちながら  
貫通力が違う細軸線径

錆びに強く  
キラメキ効果  
シルバーメッキ  
加工

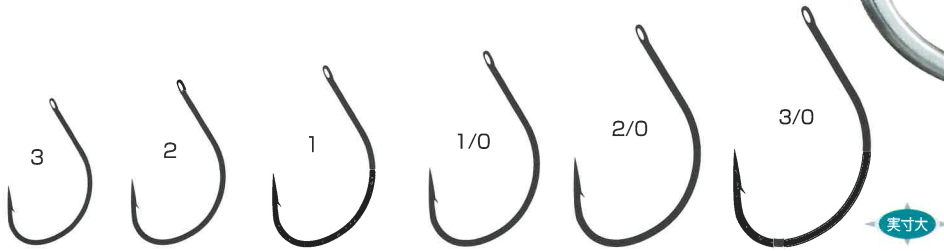

# SPARK

スパーク 201SP(シルバー)

触れただけのターゲットまで絡める。  
ロングフォールの面白さを堪能するフック。



ロングフォールジャークやスローピッチジャークなど極細PEを駆使したライトジギングにおける最高の軽さと刺さりの良さを追求したフック。スローなアクションでもフォール中でもターゲットがジグに触れただけで絡め捕るようにフックアップ。超極細フックにつき強引なファイトは禁物。ドラグテンションとタックルバランスを考慮して、フックのポテンシャルを最大限に引き出して頂きたい。

■スパーク

品番	カラー	希望小売価格	サイズ(入本数)	2(12)	1(12)	1/0(9)	2/0(6)
201SP	シルバー Silver	¥500	CODE No.	065473	065480	065497	065503
			サイズ(入本数)	3/0(5)	4/0(4)	5/0(3)	
			CODE No.	065510	065527	065534	

◆最少発注単位・・・6枚 ◆ケース入数・・・24枚

軽さと刺さりを極限まで追求した線径、  
無駄の無いフックフォルムが  
ターゲットの反撃を吸収。



HAMMER HEAD CUT

軽量化とアシストラインの保持力を考慮したハンマーヘッドプレス

LONG TAPER CURVE HOOK POINT  
貫通能力が違う!  
ダブルテーパーフックポイント

GIZA SHANK  
根付糸のズレを防止するギザシャンク

FINE & SLIM WIRE  
ロングフォール中のショートバイトを捕らえる限界線径

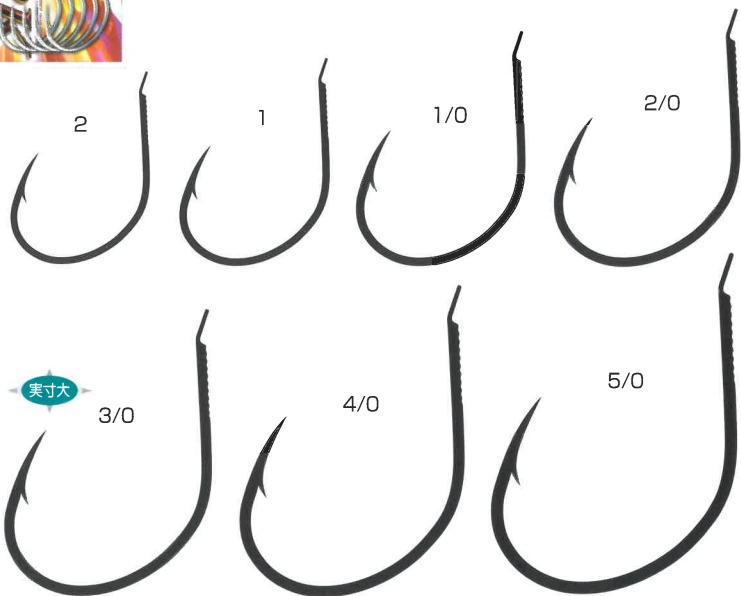

# TC SPARK

TCスパーク 209TC(フッ素コートブラック)



〈スパークフック〉に  
TCフッ素コートをプラスした、  
新次元の超貫通性能ジギングフック。

ライトジギングにおける最高の軽さと刺さりの良さを追求したフック「スパーク」にフッ素コート加工をプラス。フック表面の摩擦抵抗を極限まで無くし貫通性能を向上。ターゲットがフックポイントに触れただけで一気にフトコロまで刺さりきる。

超極細フックにつき強引なファイトは禁物。ドラグテンションとタックルバランスを考慮してフックのポテンシャルを最大限に引き出して頂きたい。

■TCスパーク

品番	カラー	希望小売価格	サイズ(入本数)	2(12)	1(12)	1/0(9)	2/0(6)
209TC	フッ素コート ブラック Fusso Coat Black	¥550	CODE No.	091908	091915	091922	091939
			サイズ(入本数)	3/0(5)	4/0(4)	5/0(3)	
			CODE No.	091946	091953	091960	

◆最少発注単位・・・6枚 ◆ケース入数・・・24枚

フックサイズ実寸はスパーク参照



# HEAVY SPARK

ヘビースパーク 233CH(クリアフッ素コート)

大型魚のパワーに対応する太軸設計。  
ターゲットの反撃を吸収するスパーク独自のフォルム。  
超貫通クリアフッ素コート加工。



超貫通性能はそのままに  
防錆性能を強化。  
対大型魚設計「ヘビースパーク」。

人気の「スパーク」フックを強度、貫通性能、防錆性能において強化。ヒラマサ、カンパチ、マグロなどのパワーファイターに対応する太軸設計。新採用の「クリアフッ素コート」は、TCフッ素コートに匹敵する摩擦係数で抜群の貫通性能を発揮する。加えて、高い防錆性能を併せ持った特殊コーティング。死角無しの鉄壁ジギングフックの理想形、それが「ヘビースパーク」だ。

■ヘビースパーク

品番	カラー	サイズ(本数)	1/0(7)	2/0(6)	3/0(5)	4/0(3)	5/0(3)
233CH	クリアフッ素コート Clear FUSO Coat	CODE No.	304923	304930	304947	304954	304961
		希望小売価格	¥550				

◆最少発注単位...6枚 ◆ケース入数...12枚

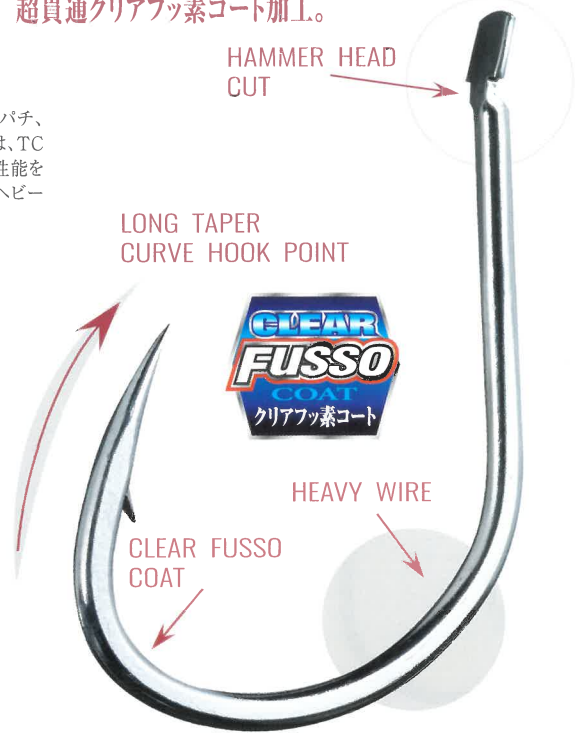
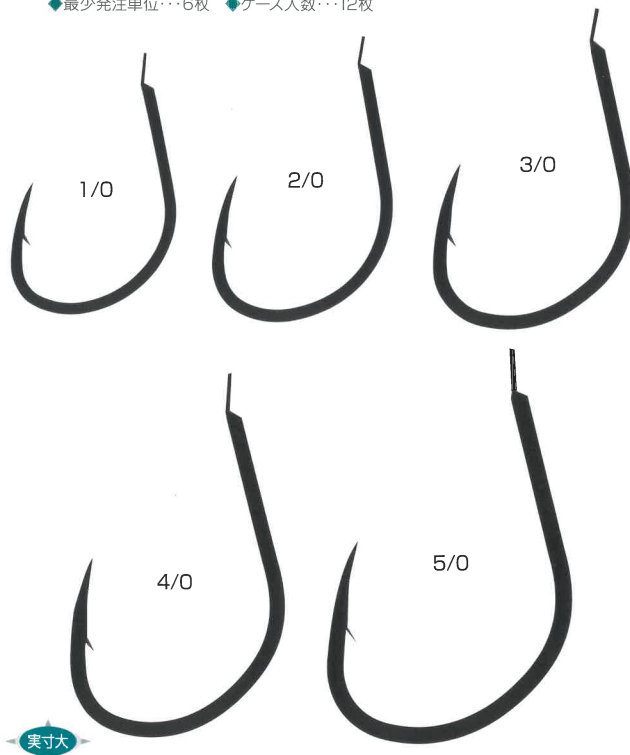

## SPARK ASSIST HOOK

〈スパークフック〉を使用したアシストフック

## TC SPARK ASSIST HOOK

〈TCスパークフック〉を使用したアシストフック

ハードツインスパーク		ツインスパーク		ギャップスパーク		ディープウォーターアシスト					
TCハードシングルスパーク		TCハードギャップスパーク		TCハードツインスパーク		TCツインスパーク		ワイヤーインシングルスパーク		ワイヤーインギャップスパーク	

## HEAVY SPARK ASSIST HOOK

〈ヘビースパークフック〉を使用したアシストフック

ヘビースパークハードシングル		ヘビースパークシングル		ヘビースパークハードツイン		ヘビースパークツイン		ヘビースパークハードギャップ	

# DOUBLE BARB

ダブルバーブ 33-DB (シルバー)

貫通性能と保持力を両立せよ。  
結論はダブルバーブ。



軽量化。貫通性能。近海ジギング高性能フック。

ダブルバーブ ロングテーパーフックポイント ハンマーヘッドプレス  
日本近海での使用を第一に考慮し、ジギング船の船長のアドバイスを参考に開発。フッキング時の貫通性能と軽量化を追求したアシスト専用フック。小さめに施されたダブルバーブは貫通時の抵抗を軽減し、シングルバーブ以上の保持力を発揮。軽量化のためリング(カン付)をやめ、ハンマーヘッドプレス(シュモク)を採用。

素材から形状まで考え抜いた近海ジギングスベシャルフック。

■ダブルバーブ

品番	カラー	サイズ(入本数)	1/0(5)	2/0(4)	3/0(4)	4/0(4)	5/0(3)
33-DB	シルバー Silver	CODE No.	011852	011869	011876	011883	011890
		希望小売価格	¥800			¥850	

◆最少発注単位...6枚 ◆ケース入数...24枚

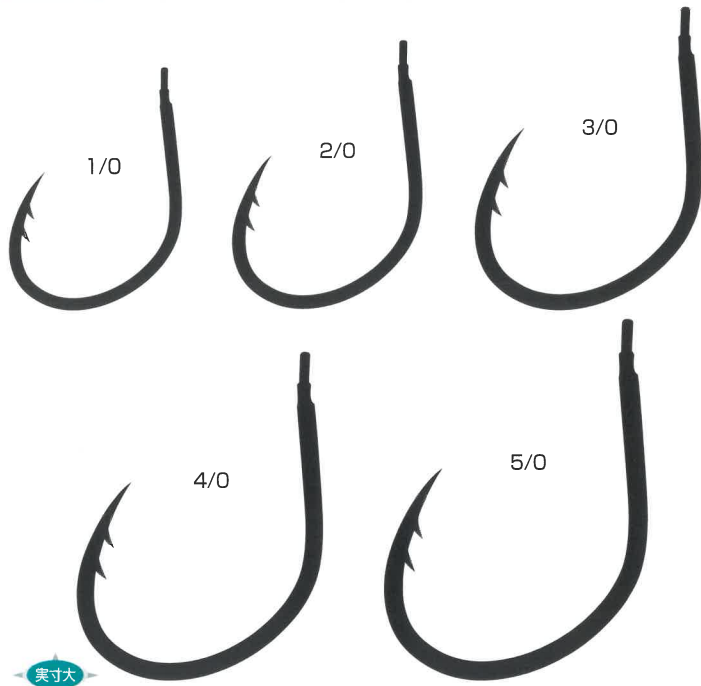

実寸大

刺さり抜群、バラシが激減!  
近海ジギングがこのフックで  
変わる!

HAMMER HEAD PRESS

軽量化とアシストラインの  
保持力を考慮した  
ハンマーヘッドプレス

LONG TAPER  
HOOK POINT

貫通能力が違う!  
ロングテーパーフックポイント

DOUBLE BARB

抜群の貫通性能と保持力を  
両立させたダブルバーブ

SPECIAL SHAPE & WIRE

近海ジギングのための線径と特殊形状





# KUDAKO

クダコ 04-KH (シルバー) 06-KH (ブラック)

近海の大物から、海外遠征まで。  
パワーフックと言え、クダコ。



怒和島、クダコの瀬。モンスターを獲る最強フック[KUDAKO]。「KUDAKO」は大型のブリ、カンパチ、ヒラマサを掛けて獲るために開発。素材には軽量で強靱なハイカーボン炭素鋼を使用。根掛かりやスレ掛かりをなくし、確実な口へのフッキングを約束するネムリ。刺さり始めからゲイブへの加重移動をストレス無く行えるロングテーパーフックポイントとターゲットを保持するためのワイドなホールディングゲイブ。そして、太く張りのある糸でのアシストフックとしての使用を考慮した、クダコ最大の特徴であるアップアイ(外曲げリング)。もちろんスプリットリングを使用してリアアイへ取り付けられた場合も優れたバランスを発揮する。



巨大ブリの巣窟、怒和島、クダコの瀬。日本の偉大なシーガーターは必ずこの瀬を超えて行く。



アタれば、獲る。必ず、獲る!  
究極のパフォーマンスが、ジギングフックの新境地を拓く!

**BIG UP EYE**  
フックポイントとの角度を考えたビッグアップアイ

**LONG TAPER HOOK POINT**  
抜群のフッキングレスポンスを生む  
ロングテーパーフックポイント

**BEST BALANCE GAPE & BARB**  
ベストバランスの  
ホールディングゲイブとバーブ

**POWER SHANK & STRONG WIRE**  
モンスターの豪引に負けない平打ち強靱軸

## ■クダコ



品番	カラー	サイズ(欠本数)	1/0(6)	2/0(6)	3/0(5)	4/0(4)	5/0(3)	6/0(2)	7/0(2)	8/0(2)	9/0(2)
04-KH	シルバー Silver	自重(各色共通)	1.2g	1.7g	2.2g	2.7g	3.9g	6.1g	7.9g	11.2g	12.9g
		CODE No.	087109	087208	087307	087406	087505	087604	087703	069976	069983
		希望小売価格	¥600		¥650	¥750	¥850	¥950	¥1,150	¥1,250	
06-KH	ブラック Black	自重(各色共通)	1.2g	1.7g	2.2g	2.7g	3.9g	6.1g	7.9g	11.2g	12.9g
		CODE No.	089103	089202	089301	089400	089509	089608	089707		
		希望小売価格	¥600		¥650	¥750	¥850	¥950			

◆最少発注単位...6枚 ◆ケース入数...12枚

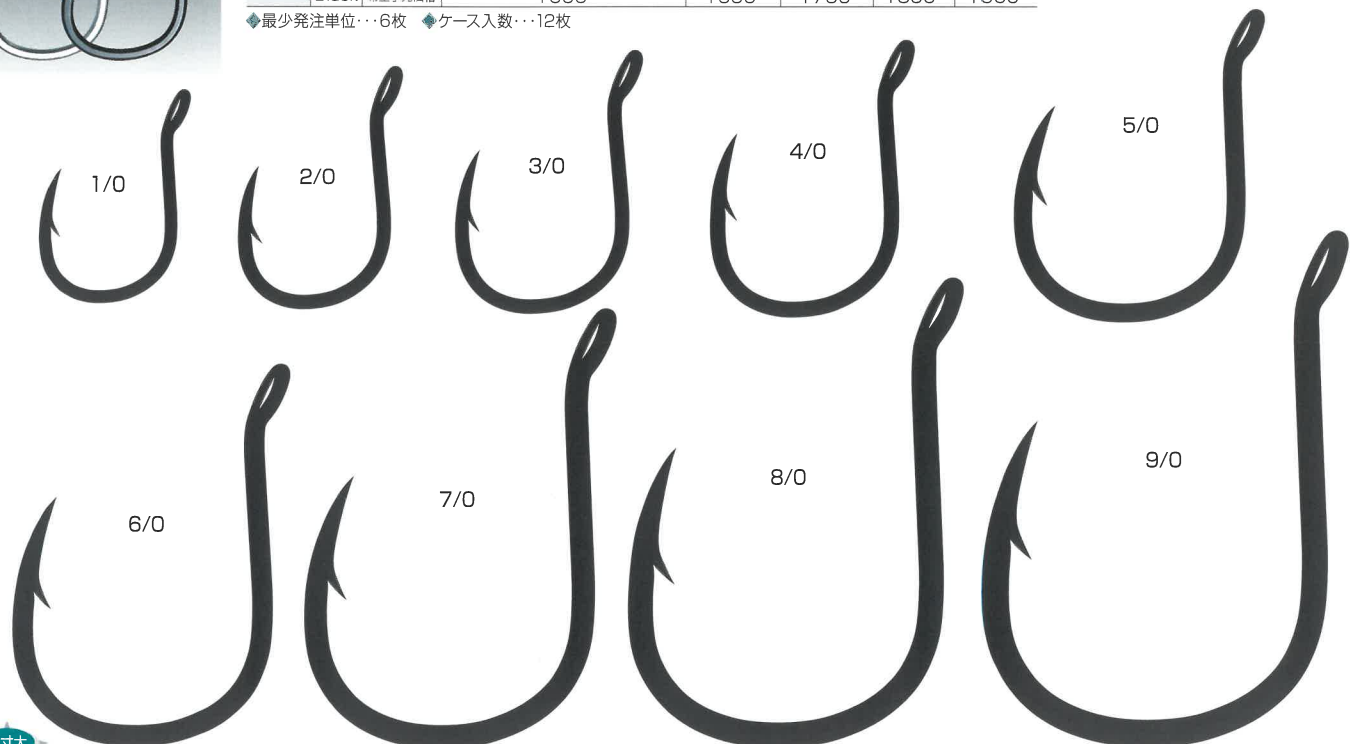

実寸大



# RINGED KUDAKO

プラグ対応  
リング付

リングドクダコ 207RK(シルバー)

〈クダコ〉のプレスリング付フック。  
キャストイングプラグに対応。



実績の最強フック「クダコ」をリング付加工。  
5/0以下のモデルは溶接リング、6/0以上のモデルは高強度プレスリングを装着。  
スプリットリングでプラグと接続すれば、フックがフレキシブルに動き、フッキング率がアップします。

■リングドクダコ

品番	カラー	サイズ(欠本数)	自重	1/0(4)	2/0(4)	3/0(4)	4/0(4)	5/0(3)	6/0(2)	7/0(2)	8/0(2)	9/0(2)
207RK	シルバー	自重	1.3g	1.8g	2.5g	2.9g	4.1g	6.4g	8.6g	12.0g	13.8g	
		CODE No.	077827	077834	077841	077858	077865	077872	077889	077896	077902	
		希望小売価格	¥800	¥850	¥900	¥1,000	¥1,100	¥1,150	¥1,550	¥1,650		

◆最少発注単位...6枚 ◆ケース入数...12枚 ※自重は1本の平均値。

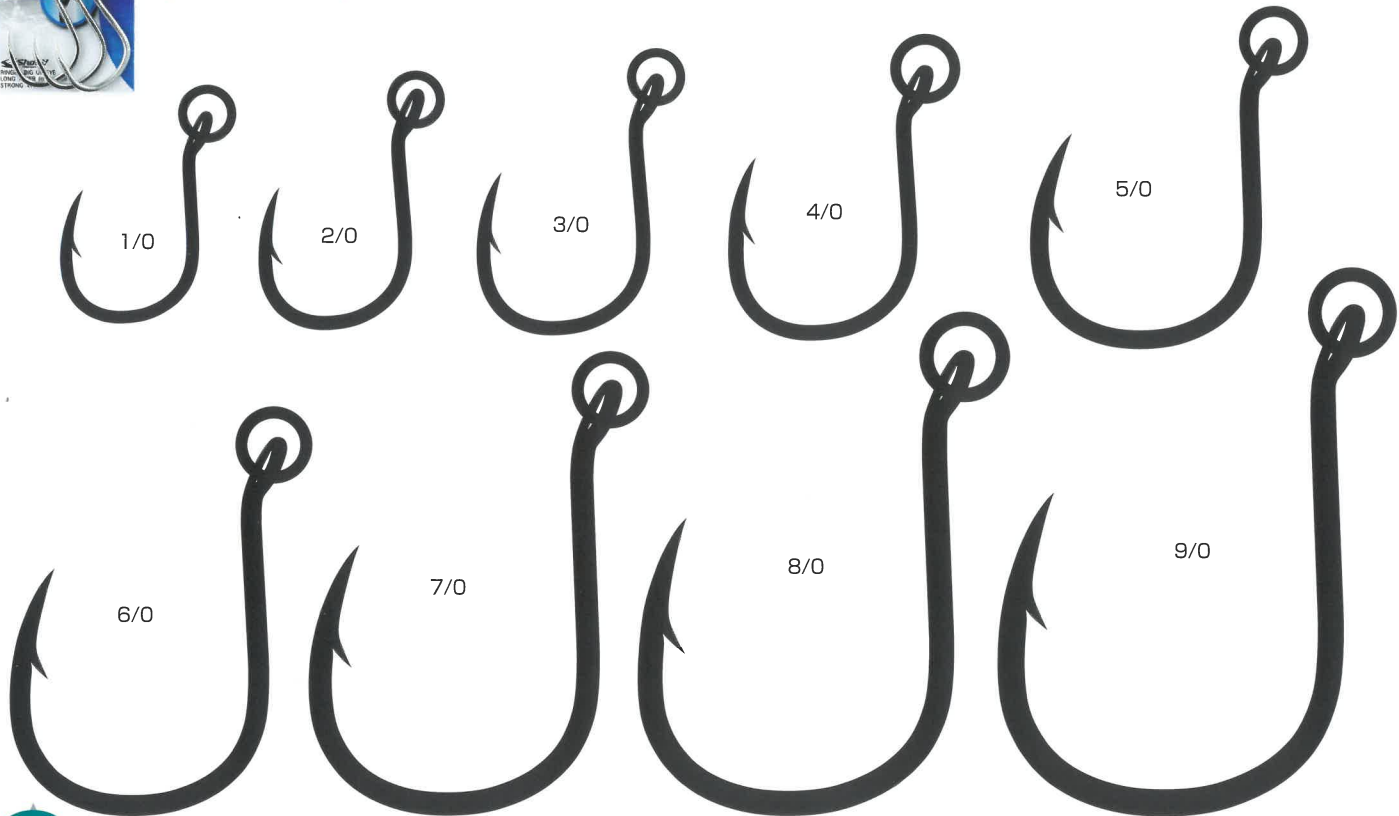
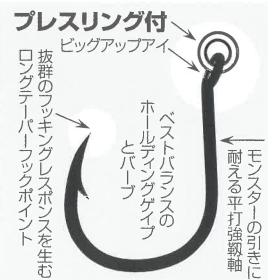

実寸大





# SINGLE KUDAKO

プラグ対応  
リング付

シングルクダコ 330SK(シルバー)

プラグ対応、〈クダコ〉のPEライン付シングルフックアシスト。  
吸込まれやすく、刺さり込みやすい。



ヒラマサ、GT、マグロのトップウォーターゲームにおいてプラグに取り付けるタイプのアシストフック。トレブルフックと比較して掛けてからのバラシが激減する。少し長めのアシストフック仕様なのでフッキングレスポンスが向上。ショートバイトでもフックが吸い込まれやすい。

■シングルクダコ

品番	カラー	サイズ(本数)	1/0(4)	2/0(4)	3/0(4)	4/0(4)	5/0(3)	6/0(2)	7/0(2)	8/0(2)	9/0(2)		
330SK	シルバー Silver	1本の重量	1.5g	2.0g	2.5g	3.3g	4.4g	7.2g	9.4g	12.2g	14.0g		
		PEの強度	200lb										
		スプリングサイズ	5			6			7			8	
		CODE No.	090499	090505	090512	090529	090536	090543	090550	094619	094626		
	希望小売価格	¥950	¥1,000	¥1,050	¥1,300	¥1,500	¥1,650	¥1,900	¥2,000				

◆最少発注単位...6枚 ◆ケース入数...12枚 ※重量は1本の平均値。

■シングルクダコのセット例 スプリットリング

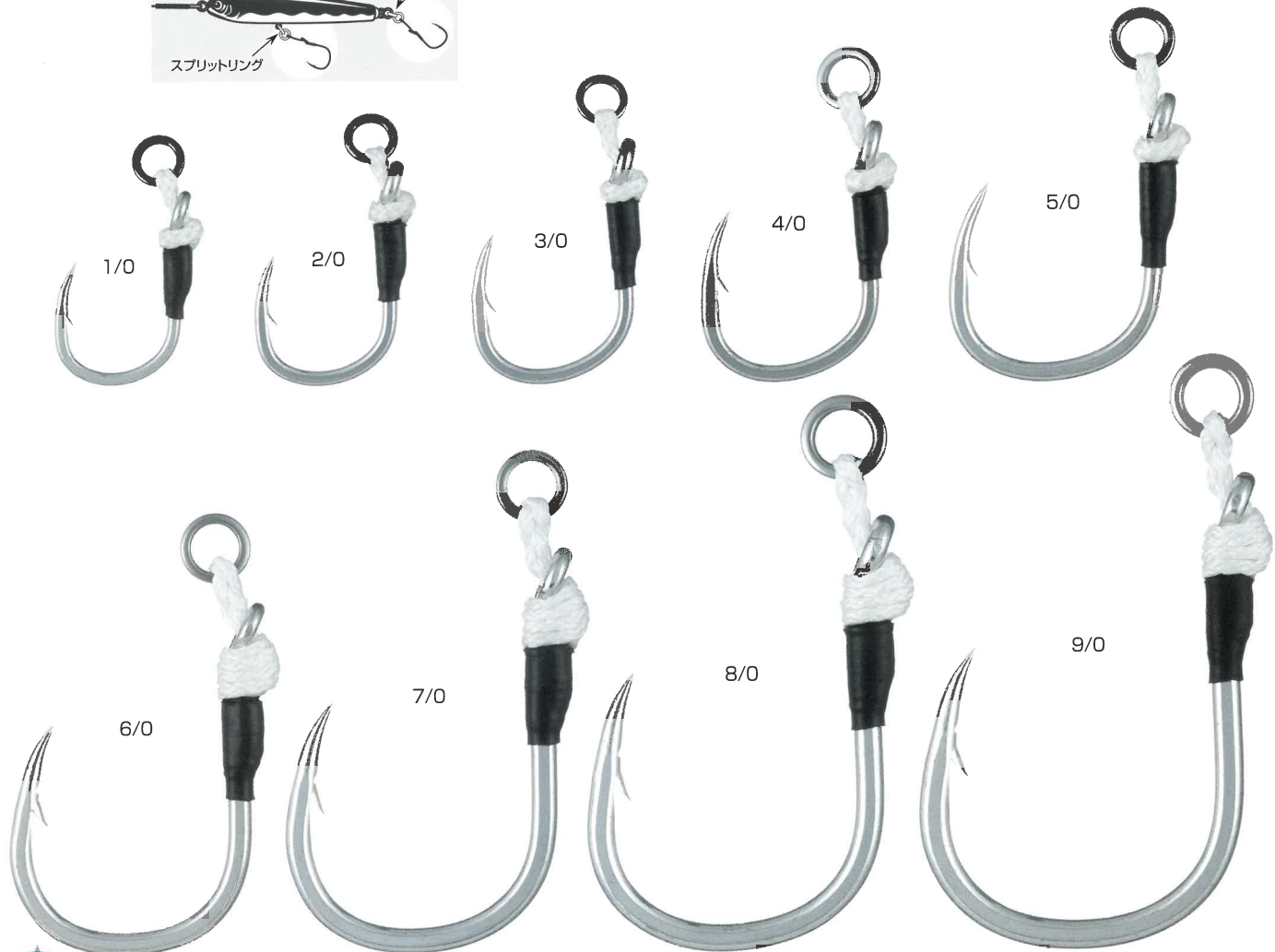
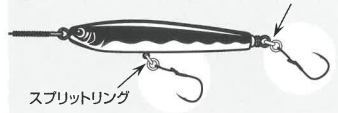

実寸大



BLADE JIGGING JIG LURE SHORT ROD GOODS HOOK ASSIST ROD GOODS

# SHORT DOUBLE KUDAKO

プラグ対応  
リング付

ショートダブルクダコ 359SD(シルバー)

プラグ対応、〈ダブルクダコ〉のショートラインモデル。



ヒラマサ・GT・マグロのトップウォーターゲームにおいてプラグに取り付けるタイプのアシストフック。トレブルフックと比較してショートバイトでもフックが吸い込まれやすく、掛けてからのバラシが激減する。ダブルクダコよりも短いセッティングの為、ベリヤや小型ルアーへの搭載時にもトラブルが軽減できる。

■ショートダブルクダコ

品番	カラー	サイズ(枚数)	1/0(2)	2/0(2)	3/0(2)	4/0(2)	5/0(2)	6/0(1)	7/0(1)	
359SD	シルバー Silver	1セットの重量	2.6g	3.7g	5.1g	6.1g	8.5g	13.4g	17.2g	
		PEの強度	150lb			200lb		300lb		
		スプリットリングサイズ	5			6		7		
		CODE No.	308921	308938	308945	308952	308969	308976	308983	
		希望小売価格	¥850	¥900	¥1,000	¥1,200	¥1,450	¥1,350	¥1,500	

◆最少発注単位...6枚 ◆ケース入数...12枚 ※重量は1セットの平均値。

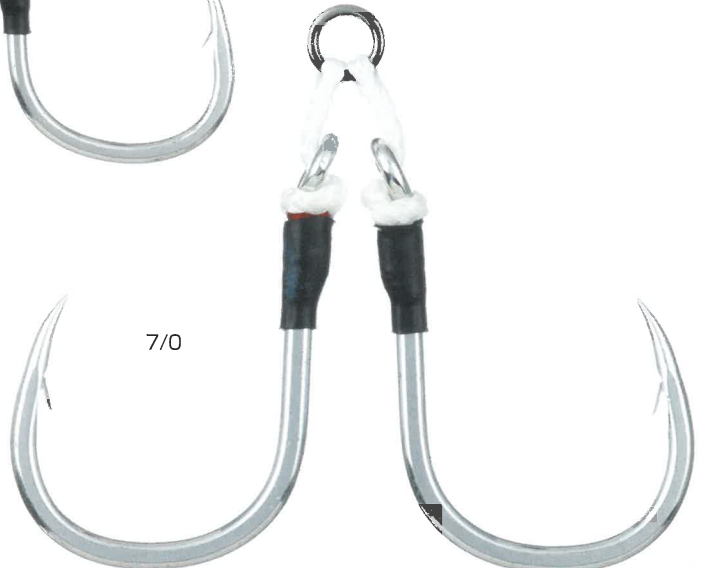
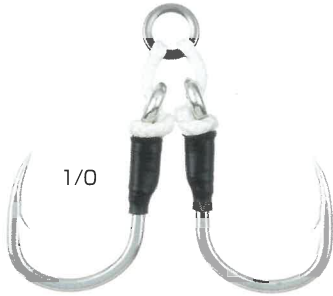
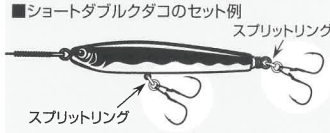

実寸大

# DOUBLE KUDAKO

プラグ対応  
リング付

ダブルクダコ 329DK(シルバー)

プラグ対応、〈クダコ〉のPEライン付ダブルフックアシスト。



ヒラマサ、GT、マグロのトップウォーターゲームにおいてプラグに取り付けるタイプのアシストフック。トレブルフックと比較して掛けてからのバラシが激減する。少し長めのアシストフック仕様なのでフッキングレスポンスが向上。ショートバイトでもフックが吸い込まれやすい。

■ダブルクダコ

品番	カラー	サイズ(セット数)	1/0(2)	2/0(2)	3/0(2)	4/0(2)	5/0(2)	6/0(1)	7/0(1)	
329DK	シルバー Silver	1セットの重量	2.6g	3.7g	5.1g	6.1g	8.5g	13.4g	17.2g	
		PEの強度	150lb		200lb		300lb			
		フスリングサイズ	5			6		7		
		CODE No.	087413	087420	087437	087444	087451	094596	094602	
		希望小売価格	¥800	¥850	¥950	¥1,100	¥1,300	¥1,400		

◆最少発注単位…6枚 ◆ケース入数…12枚 ※重量は1セットの平均値。

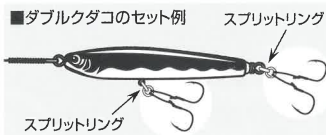

実寸大

BLADE FISHING JIG LAURE SHORE ASSIST ROD GOODS HOOK

# STRAIGHT POINT TREBLE

EXTRA SHARP  
ストレートポイントトレブル



【ロングテーパーニードルポイント】、  
【マイクロバンプ】による超貫通性能。  
ARA特殊防錆加工。

高強度・ソルト対応トレブル。  
太さの異なる3タイプでラインナップ。

- 〈13ライトタイプ〉近海のライトゲーム、ショアをカバーする細軸。耐防錆設計。
- 〈23ミディアムタイプ〉ソルトゲーム標準ストレートトレブル。耐防錆設計。
- 〈33ヘビータイプ〉ビッグフィッシュ対応のストレートポイント太軸トレブル。

特徴は鋭利なロングテーパーのストレートポイントと高強度、低伸度PEラインの負荷をしっかりと受け止めるゲイブ形状。さらに、耐触性の特殊表面処理ARA (Anti Rust Armour) により高い防錆効果と耐久性を誇ります。

**13**  
LIGHT  
WIRE MODEL  
(ライトワイヤー)  
TARGET  
シーバス・ヒラメ・小型青物...

**23**  
MEDIUM  
WIRE MODEL  
(ミディアムワイヤー)  
TARGET  
ヒラスズキ・シイラ・ブリ...

**33**  
HEAVY  
WIRE MODEL  
(ヘビーワイヤー)  
TARGET  
ヒラマサ・マグロ・GT...



## ストレートポイントトレブル13 213SS

高い防錆性。シーバス、ヒラメ、小型青物など。ショアゲームからライトオフショアゲームに対応。

■ストレートポイントトレブル13

品番	カラー	サイズ(本数)	12(8)	10(8)	8(8)	6(8)	5(8)	4(8)	3(7)	2(7)	1(6)
213SS	シルバー Silver	自重	0.26g	0.36g	0.53g	0.58g	0.63g	0.74g	0.92g	1.21g	1.79g
		CODE No.	312768	312775	312782	312799	312805	312812	312829	312836	312843
		希望小売価格	¥850								

◆最少発注単位...3個 ◆ケース入数...3個 ※自重は平均値。



LIGHT  
WIRE MODEL

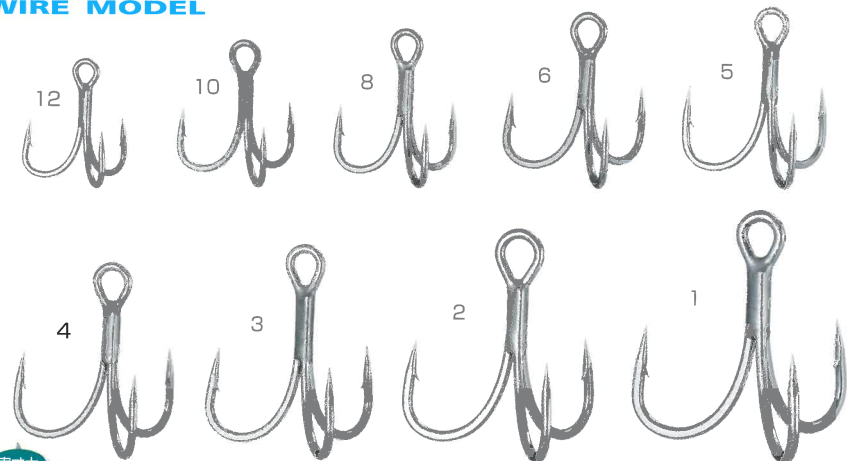

実寸大





ストレートポイントトレブルは  
**ARA特殊防錆加工**  
**ARA**  
Anti Rust Armour  
アンチラストーマー

傷があっても  
亜鉛メッキが  
先にイオン化し、  
鉤を守る!



▶ YouTube  
ARA加工フックは  
なぜサビにくいのか  
その理由をわかりやすく  
動画で解説!



イオンが守る!だから、  
**錆びに強い!**

ARA(亜鉛メッキ) 通常の錫メッキ



**ストレートポイントトレブル23** 223SS

高い防錆性。ヒラスズキ、シラ、ブリなど。近海ゲームのベーシックトレブル。

■ストレートポイントトレブル23

品番	カラー	サイズ(入本数)	6(8)	4(7)	2(6)	1(6)	1/0(5)	2/0(5)	3/0(5)
223SS	シルバー Silver	自重	0.66g	0.90g	1.37g	2.13g	3.06g	4.11g	5.75g
		CODE No.	312454	312461	312478	312485	312492	312508	312515
		希望小売価格	¥900			¥1,050		¥1,150	¥1,400

◆最少発注単位...3個 ◆ケース入数...3個 ※自重は平均値。

**MEDIUM**  
WIRE MODEL

**STRAIGHT POINT TREBLE 23**  
Shout! CONCEPT SALT GAME TREBLE HOOK

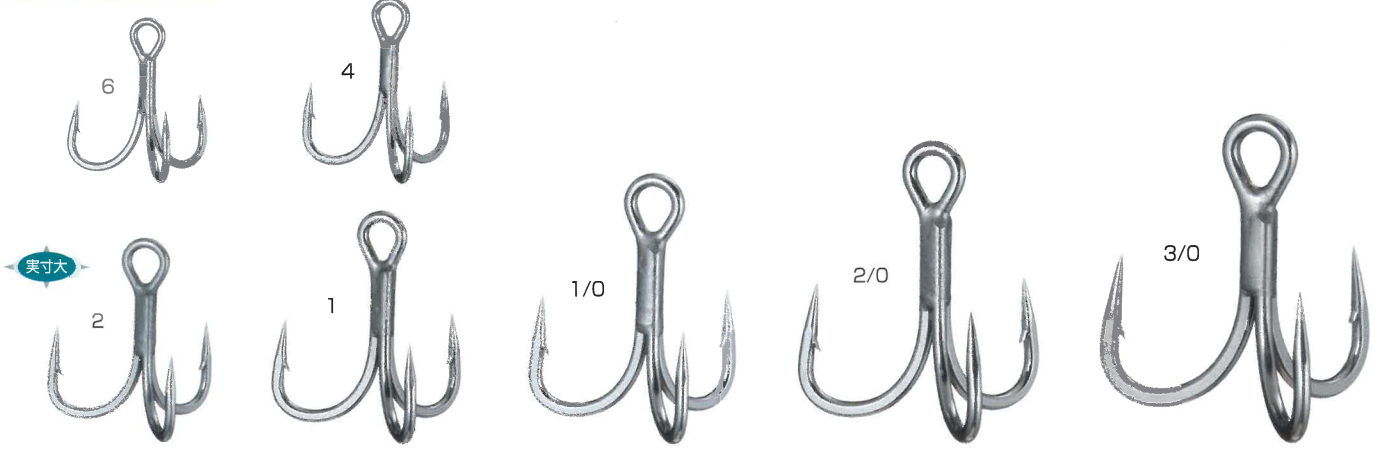

**ストレートポイントトレブル33** 233SS

高い防錆性。ヘビーワイヤー仕様のビッグゲーム用トレブル。ヒラマサ、マグロ、GTなどに。

■ストレートポイントトレブル33

品番	カラー	サイズ(入本数)	1/0(6)	2/0(5)	3/0(5)	4/0(5)	5/0(5)
233SS	シルバー Silver	自重	3.8g	4.7g	6.5g	9.3g	12.4g
		CODE No.	312850	312867	312874	312881	312898
		希望小売価格	¥1,500	¥1,400	¥1,500	¥1,600	

◆最少発注単位...3個 ◆ケース入数...3個 ※自重は平均値。

**HEAVY**  
WIRE MODEL

**STRAIGHT POINT TREBLE 33**  
Shout! CONCEPT SALT GAME TREBLE HOOK



# CURVE POINT TREBLE

Shout! CONCEPT SALT GAME TREBLE HOOK

## カーブポイントトレブル

ライトゲームからキャスティングパワーゲームまでソルトゲームの全てをカバーする、シャウト!の魂を込めたトレブル。

カーブポイントによる新次元のフッキング性能を太さの異なる3タイプでラインナップ。

- 〈11ライトタイプ〉近海のライトゲームからショアゲームまでをカバーする細軸。
- 〈21ミディアムタイプ〉このトレブルを基本にゲームを組み立てる中軸。
- 〈31ヘビータイプ〉ビッグフィッシュをターゲットとした太軸。

実釣でのフッキングの理想をあらゆる角度から考え、1本のトレブルに反映させた。

憶い描く理想のソルトゲームを堪能する為に...

シャウトが考えたトレブルその最大の特徴は【カーブポイント】。

ネムリ形状はフッキング時の貫通性能に優れ、

スムーズな刺さり込みに繋がる。

フトコロまで刺さりきつてしまえば、適度に平打ちされたゲイブと

強靱なワイヤーでしっかりホールド、ターゲットを逃さない。

さらに、耐蝕性の特殊表面処理

ARS (Anti Rust System) により

高い防錆効果と耐久性を誇る。

プラグのフックによるダメージを緩和する効果もある。



# 11

**LIGHT**  
WIRE MODEL

(ライトワイヤー)

TARGET

シーバス・ヒラメ・小型青物...



# 21

**MEDIUM**  
WIRE MODEL

(ミディアムワイヤー)

TARGET

ヒラスズキ・シイラ・ブリ...



# 31

**HEAVY**  
WIRE MODEL

(ヘビーワイヤー)

TARGET

ヒラマサ・マグロ・GT...

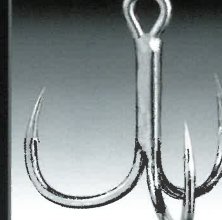

## カーブポイントトレブル11 211CS

抜群の貫通性能。シーバス・ヒラメ・小型青物...ライトゲームからショアゲームまで対応。

■カーブポイントトレブル11

品番	カラー	サイズ(欠本数)	6(9)	5(9)	4(8)	2(8)	1(7)	1/0(6)	2/0(5)
211CS	シルバー	自重	0.7g	0.8g	0.9g	1.4g	1.9g	2.6g	3.8g
		CODE No.	079579	079586	079593	079609	079616	079623	079630
		希望小売価格	¥900						¥950

◆最少発注単位...3個 ◆ケース入数...3個 ※自重は平均値。

## CURVE POINT TREBLE 11

Shout! CONCEPT SALT GAME TREBLE HOOK

**LIGHT**  
WIRE MODEL

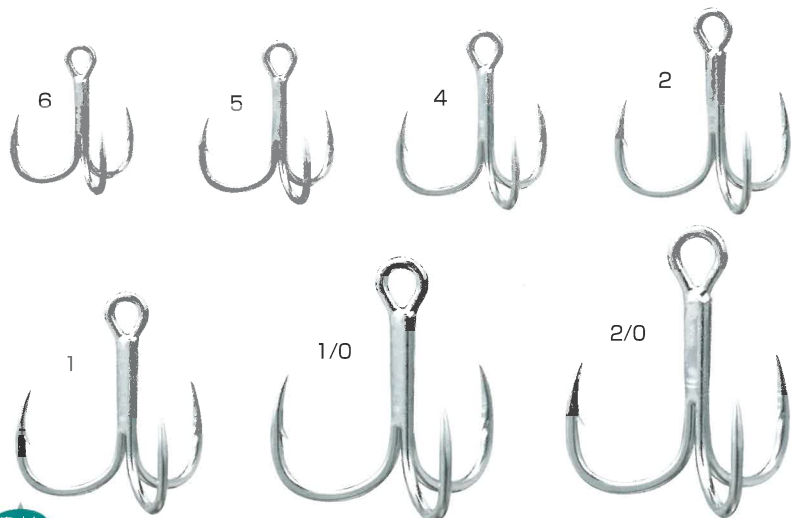

実寸大





## カーブポイントトレブル21 221CS

対応範囲の広い中軸。ヒラスズキ・シラ・ブリ・・・近海ショアのベーシクトレブル。

■カーブポイントトレブル21

品番	カラー	サイズ(入本数)	4(9)	2(7)	1(7)	1/0(6)	2/0(5)	3/0(6)	4/0(5)
221CS	シルバー Silver	自重	1.1g	1.7g	2.4g	3.3g	4.5g	5.8g	7.6g
		CODE No.	079647	079654	079661	079678	079685	079692	079708
		希望小売価格	¥950		¥1,000		¥1,050		¥1,400

◆最少発注単位・・・3個 ◆ケース入数・・・3個 ※自重は平均値。

## CURVE POINT TREBLE 21

Shout! CONCEPT SALT GAME TREBLE HOOK

MEDIUM  
WIRE MODEL

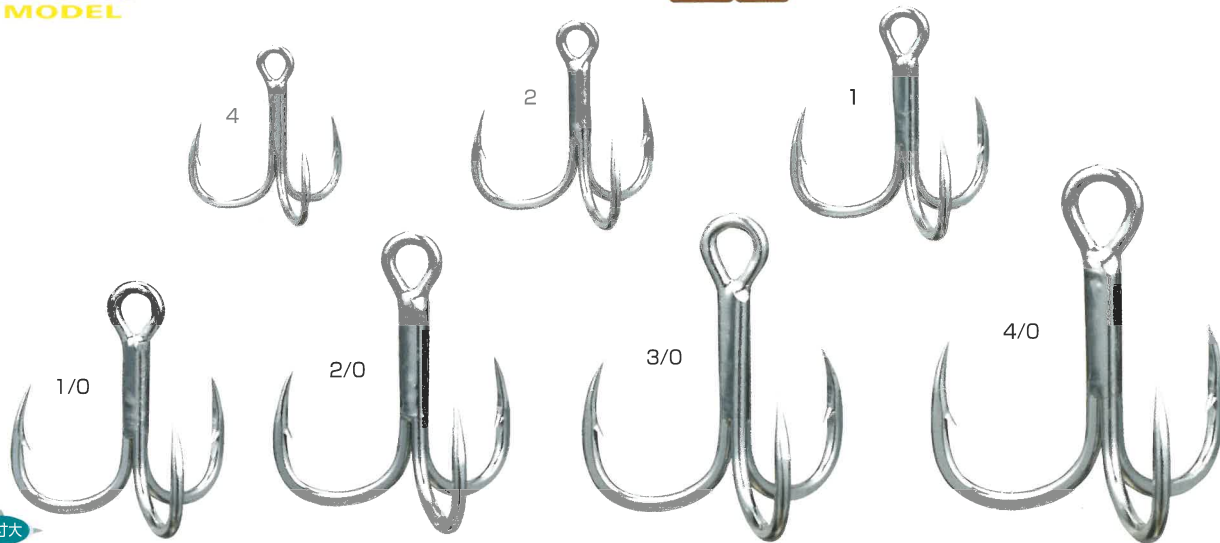

実寸大



## カーブポイントトレブル31 231CS

ヘビーワイヤー仕様のビッグゲーム用トレブル。ヒラマサ・マグロ・GT・・・等に。

■カーブポイントトレブル31

品番	カラー	サイズ(入本数)	1/0(6)	2/0(5)	3/0(6)	4/0(5)	5/0(4)	6/0(3)	7/0(3)
231CS	シルバー Silver	自重	4.3g	5.3g	7.1g	9.2g	10.8g	13.0g	16.2g
		CODE No.	071542	071559	071566	071573	071580	071597	071603
		希望小売価格	¥1,100			¥1,600			¥1,800

◆最少発注単位・・・3個 ◆ケース入数・・・3個 ※自重は平均値。

## CURVE POINT TREBLE 31

Shout! CONCEPT SALT GAME TREBLE HOOK

HEAVY  
WIRE MODEL



実寸大

驚異的なフッキング率。

**4**

**SABER** 太刀魚ジギングの新機軸【クアッドフック】。

**QUAD  
HOOK**



# SABER QUAD 14

サーベルクアッド14 214SQ

太刀魚ジギング専用、新設計4本鉤フック。



タチウオジギング専用「クアッドフック」。  
 噛みつき系牙魚のタチウオを掛けるための専用4本鉤。  
 確実に深く刺さり、しっかりホールドする拘りのストレートポイント。  
 フッキング性能優先の線径をセレクト。軽量細軸設計。

■サーベルクアッド14

品番	カラー	サイズ(本数)	S(4)	M(4)	L(4)	LL(4)
214SQ	シルバー	CODE No.	314816	314823	314830	314847
	Silver	希望小売価格		¥600		¥650

◆最少発注単位…3個 ◆ケース入数…3個

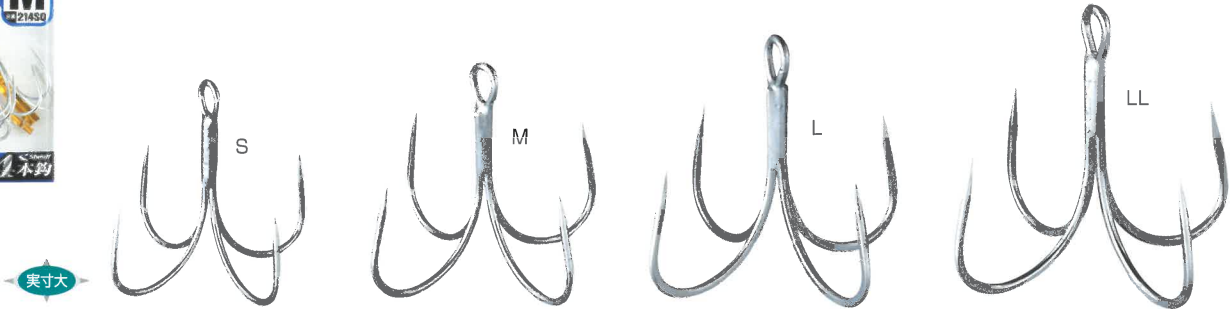

# GLOW QUAD 15

グロークアッド15 215GQ

グローバイトマーカを装着した、夜光でアピールするクアッドフック。



クアッドフックに夜光バイトマーカのアピール力をプラス。  
 濁り潮や深場の暗所でも夜光のバイトマーカが集魚効果を発揮します。

■グロークアッド15

品番	カラー	サイズ(本数)	S(4)	M(4)	L(4)	LL(4)
215GQ	シルバー	CODE No.	315455	315462	315479	315486
	Silver	希望小売価格		¥900		¥950

◆最少発注単位…3個 ◆ケース入数…3個

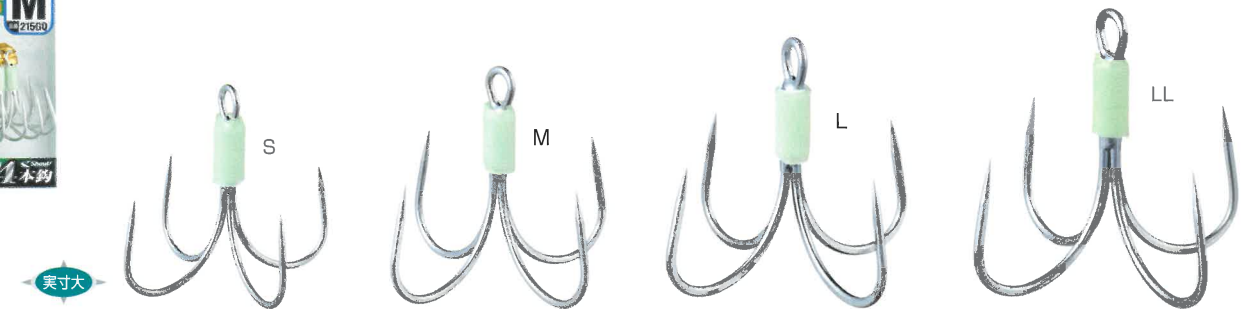



# ASSIST

FEEL THE DEEP EMOTION

**Shout!**  
Fisherman's Tool

軌道の制御

*The image is realized*



# MADAI ASSIST REAR HOOK

マダイアシスト・リアフック 98-MR



マダイフック PEライン シュリンクチューブ プレスリング

マダイなどフッキングの難しいターゲットに対してフッキング率を向上させるには、フレキシブルに動くリアフックが効果的。好みのサイズのスプリットリングでジグに取り付けてください。

■マダイアシスト・リアフック

品番	入数	希望小売価格	サイズ & CODE No.
98-MR	2セット	¥450	S(マダイ13号) 033922
			M(マダイ14号) 033939
			L(マダイ15号) 033946

PEライン S・M:50LB, L:80LB

◆最少発注単位...6枚

◆ケース入数...24枚

■マダイアシスト  
リアフックのセット例

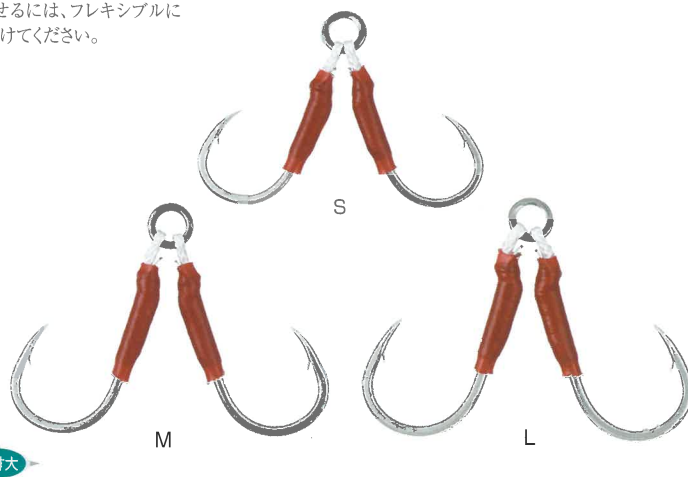
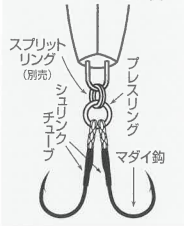

実寸大

# MADAI ASSIST SHORT SINGLE

マダイアシスト・ショートシングル 332MS



マダイフック PEライン シュリンクチューブ 溶接リング

マダイなどフッキングの難しいターゲットに対してフッキング率を向上させるには、フレキシブルに動くショートタイプのアシストフックが効果的。好みのサイズのスプリットリングでジグに取り付けてください。

■マダイアシスト・ショートシングル

品番	入本数	希望小売価格	サイズ & CODE No.
332MS	4	¥600	S(マダイ13号) 090567
			M(マダイ14号) 090574
			L(マダイ15号) 090581

PEライン S・M:50LB, L:80LB

◆最少発注単位...6枚

◆ケース入数...24枚

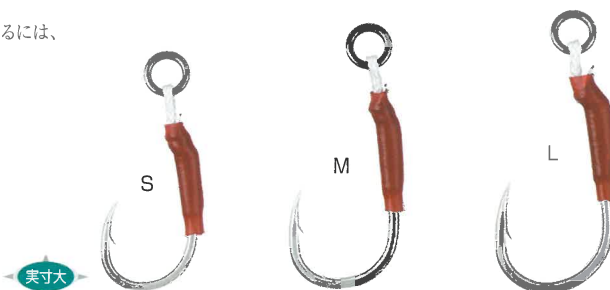

実寸大

# SUPER LIGHT ASSIST

スーパーライトアシスト 361LM

細軸、超貫通。スーパーライトジギング対応アシスト。



タリズマンフック PEライン プレスリング スプリットリング  
 スーパーライトジギングに対応した超繊細アシストフック。  
 フックは細軸ながら強度とフックポイントの耐摩耗性能が高い  
 RYUGI製タリズマンを採用。防錆性能が高いシルバーメッキ仕上げ  
 は、ジグの周囲でキラメキによるアピール効果も期待できる。  
 PEラインはカラミにくい中芯入り。

■スーパーライトアシスト

品番	PEの長さ	入数	サイズ & CODE No.					
			3	2	1	1/0	2/0	3/0
361LM	1cm	2セット	311549	311556	311563	311570	311587	311594
			希望小売価格			¥500		¥550

スプリットリング:3 PEライン:50LB  
 ◆最少発注単位:6枚 ◆ケース入数:36枚

■スーパーライトアシストのセット例



**HARD**  
 エスナル中芯あり  
 ハードPEライン

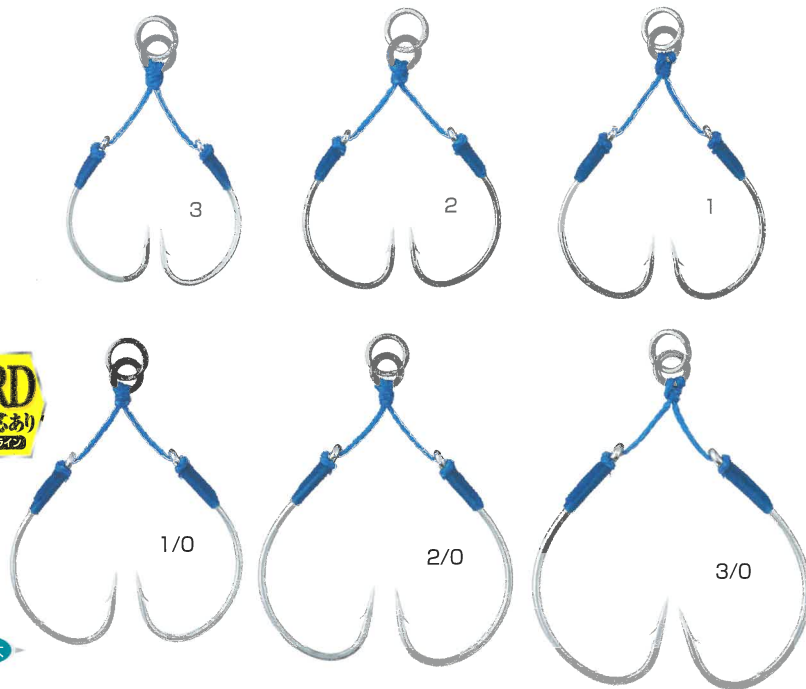





# SHINING ASSIST

シャイニングアシスト 345SA



胴打ちフックのフラッシング効果+ケイムラコートの集魚力が効く。

胴打ちフック(ケイムラ&クリアフッ素コート)  
ブルーアシストPE・プレスリング・スプリットリング  
チヌ胴打ちの煌めきに、ケイムラコートの集魚力をプラス。  
更にクリアフッ素コートで抜群の貫通性能。ダブルフック  
によりフッキング率を向上し、ショアキャスティングからライト  
ジギング・スーパーライトジギングまで対応のアシスト  
フック。



■シャイニングアシストのセット例

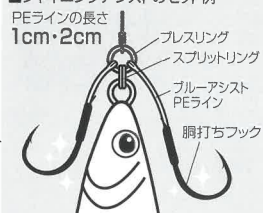

■シャイニングアシスト

品番	入数	サイズ & CODE No.				
		サイズ	S	M	L	LL
345SA	2セット	PEの長さ	1cm/2cm			
		CODE No.	305524	305531	305548	305555
		希望小売価格	¥550			

(プレスリング/スプリットリング) : S (4/3) ・ M (4/3) ・ L (4/4) ・ LL (4/4)

PEライン S・M:50LB L・LL:80LB

◆最少発注単位…6枚 ◆ケース入数…24枚



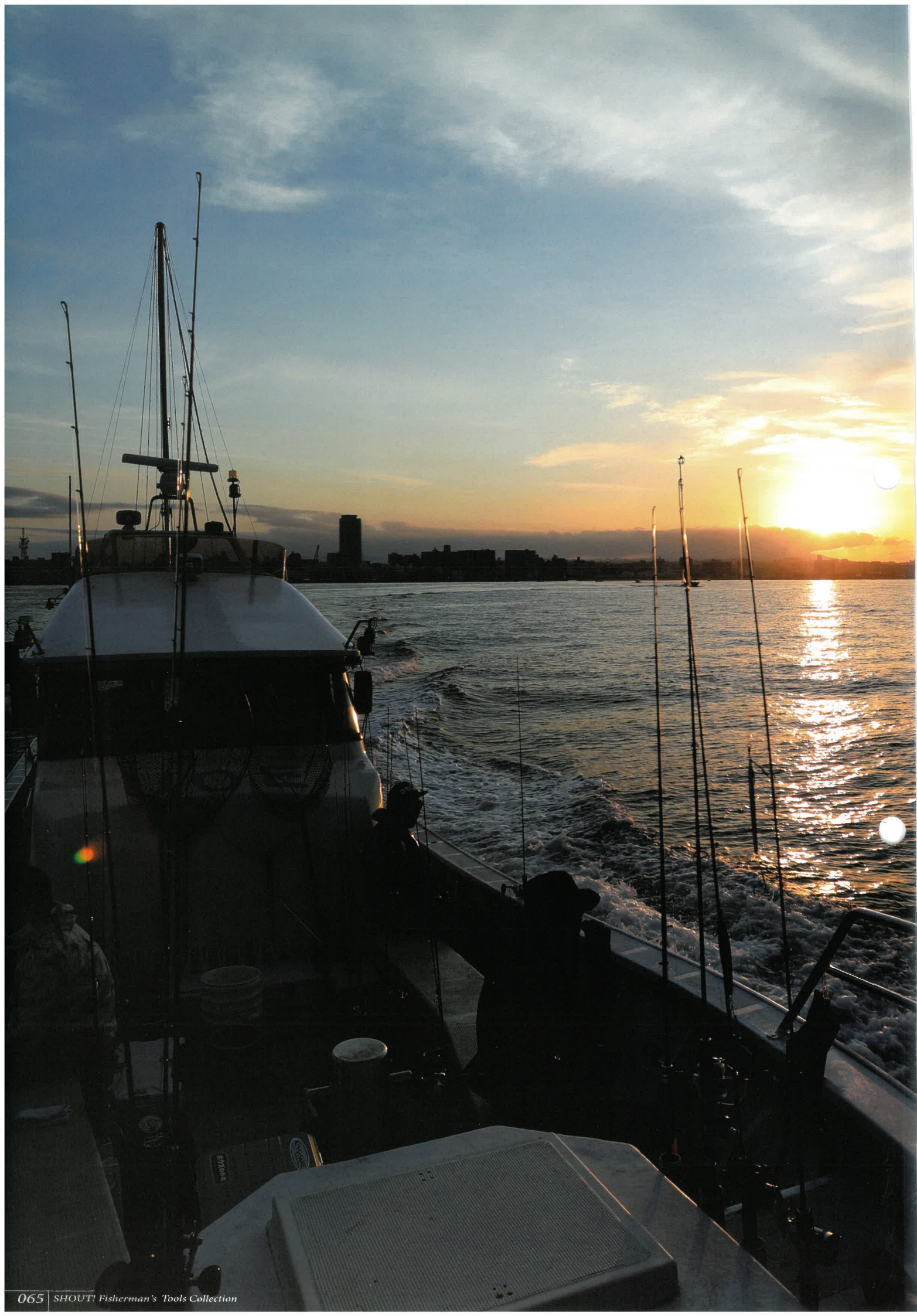

# LIGHT GAME JACO

ライトゲームジャコ 337LG

アピール力で喰わす。スーパーライトジギング対応、ライトゲーム専用ジャコアシスト。



TCフッ素コートヒラマサフック ケイムラ天然サバ皮オーロラバケ  
モール ブルーPEライン プレスリング スプリットリング  
スーパーライトジギング対応のライトゲーム用アシストフック。新次元の超貫通性能  
(TCフッ素コート)加工の頑強ヒラマサフックに天然サバ皮オーロラ(ケイムラ  
加工)を装着し、アピール抜群。  
ダブルフックによりフックアップ率が向上。



■ライトゲームジャコ

品番	入数	希望小売価格	サイズ & CODE No.
337LG	2セット	¥650	SS
			094312
			S
			094329
			M
		094336	
		¥700	L
			094343
			LL
			094350

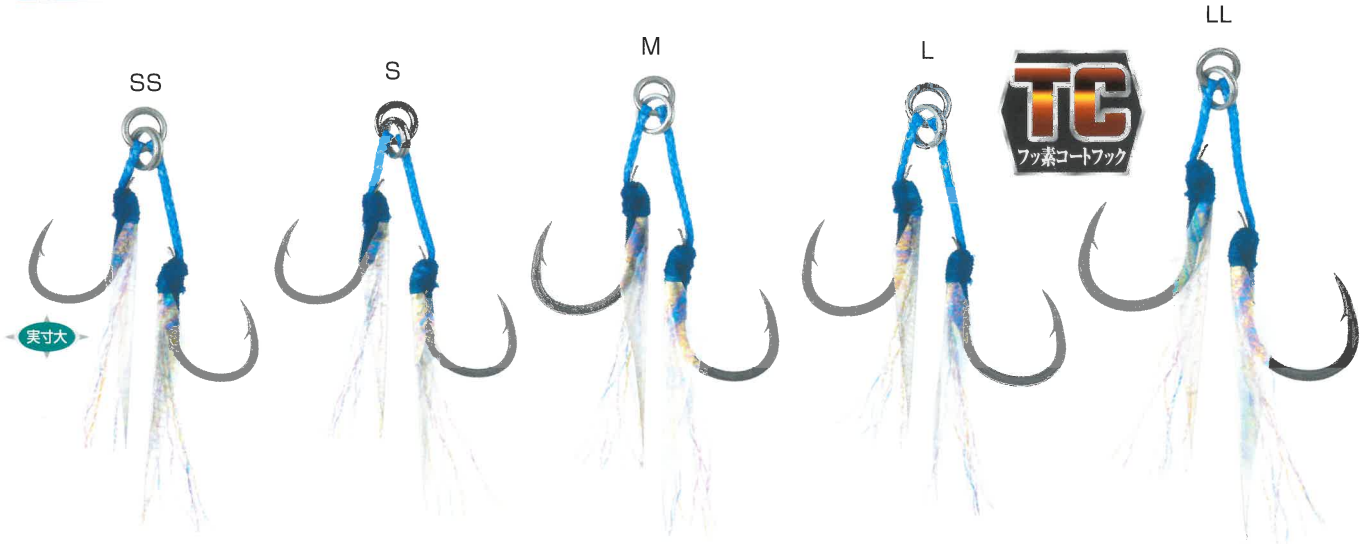
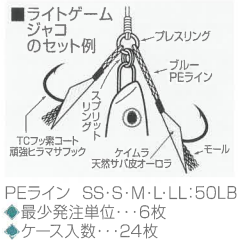

# SINGLE LIGHT GAME JACO

シングルライトゲームジャコ 360SL

ライトゲームジャコのシングルフックバージョン。



TCフッ素コートヒラマサフック ケイムラ天然サバ皮オーロラバケ モール  
ブルーPEライン プレスリング スプリットリング  
新次元の超貫通性能(TCフッ素コート)加工の頑強ヒラマサフックに天然サバ皮オーロラ(ケイムラ加工)を装着したアピール  
抜群のアシストフック。  
PEラインが短く、フロント・リアどちらでも使用が可能。

■シングルライトゲームジャコ

品番	入本数	希望小売価格	サイズ & CODE No.
360SL	4	¥800	SS
			309706
			S
			309713
			M
		309720	
		¥900	L
			309737
			LL
			309744



PEライン SS・S・M・L・LL:50LB  
◆最少発注単位...6枚  
◆ケース入数...24枚

■シングルライトゲームジャコのセット例

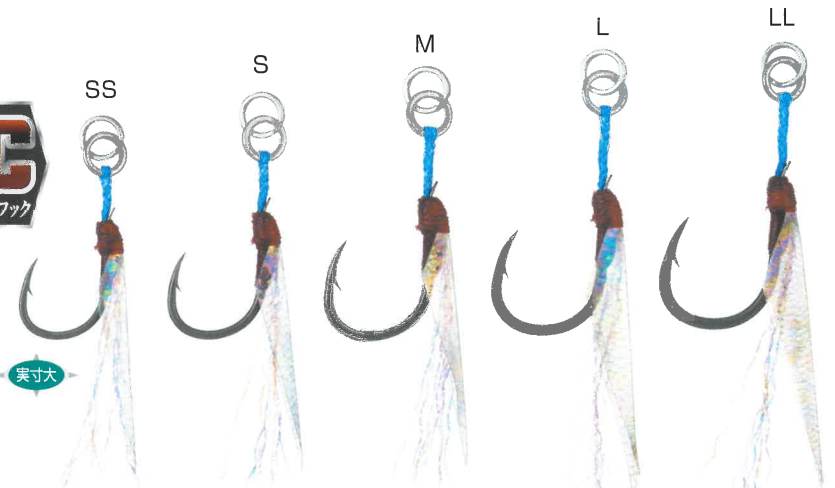

# JACO HOOK

## ジャコフック JH-02



ピークフック PEライン サバ皮 レインボースレッズ

フッキング性能を重視した近海専用のファインワイヤーフックにサバ皮とレインボースレッズのアピール力をプラスしたアシストフック。今までジグ単体では反応しなかったターゲットを魅了し、喰わせる事が可能。視覚的なアピール力以外にも軽量フックとマテリアルの影響でターゲットの口へ吸い込まれやすく、通常のアシストフックよりもフッキング率が向上。キャストジグに対応した3S、SSサイズもラインナップ。

### ■ジャコフック

品番	入本数	希望小売価格	サイズ & CODE No.		
			3S	SS	
JH-02	4	¥600	098068	098051	
	3		S	M	L
	3		¥750	098013	098020
			LL		
			098044		

PEライン 3S:SS:50LB, S:80LB, M:100LB, L:120LB  
LL:150LB

◆最少発注単位...6枚 ◆ケース入数...24枚



### ■ジャコフックシリーズのセット方法

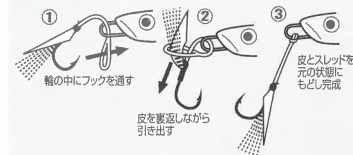

# JACO HOOK GLOW

## 夜光ジャコフック JH-03



ピークフック PEライン 夜光レインボーシート

「ジャコフック」の全身夜光バージョン。ターゲットのタナが深場の時や潮が濁り気味の時、曇天時に威力を發揮。ボトムロックフィッシュにも効果がある。



### ■夜光ジャコフック

品番	入本数	希望小売価格	サイズ & CODE No.		
			S	M	L
JH-03	3	¥600	090017	090024	090031
			LL		
		¥650	090048		

PEライン S:80LB, M:100LB, L:120LB, LL:150LB

◆最少発注単位...6枚 ◆ケース入数...24枚

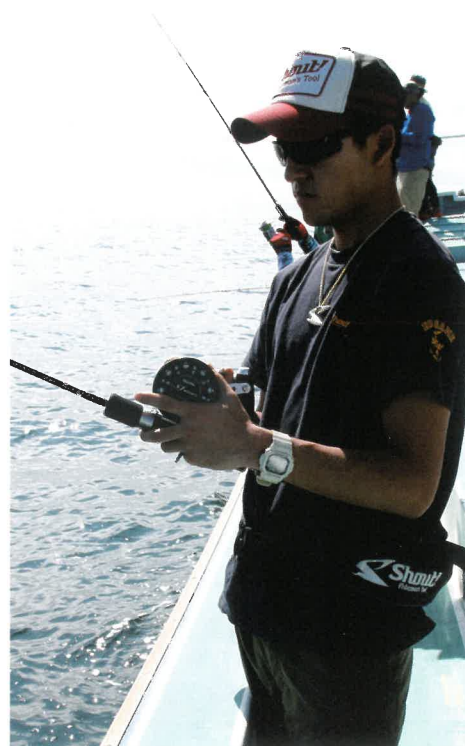

# FEATHER JACO

フェザージャコ 301FJ

ジャコフックのフェザーバージョン。



ライトクイック PEライン サバ皮  
ホワイトスレッズ フェザー  
高いバイト誘発能力とバイト時の吸い込みの良さ  
で、いまや近海ジギングの定番と  
なったジャコフック。そのジャコ  
フックに青物狙いで定評の  
あるフェザーを装備。  
更なるアピールと吸い込み  
を求め生まれたのがこの  
フェザージャコだ。  
フックもフェザージャコ専用  
にビルドアップ。ヒネリを取り  
払うことで、より高い貫通力  
を得るに至った。



■フェザージャコのセット方法

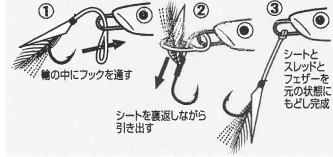

アピールジギングの世界へ!  
**JACO**  
HOOK SERIES  
APPEAL ASSIST FOR JIGGING!



バイト誘発能力!  
吸い込みの良さ!  
ピンクフェザー

■フェザージャコ

品番	入本数	希望小売価格	サイズ & CODE No.		
301FJ	4	¥600	SS		
	3		044485		
			S	M	L
		044492	044508	044515	

PEライン SS:50LB, S:80LB, M:100LB, L:120LB

◆最少発注単位...6枚 ◆ケース入数...24枚

# ROCK FISH ASSIST

ロックフィッシュアシスト 305RP (ピンクレインボー) 306RG (夜光グリーン)

ロックフィッシュにアピール抜群。

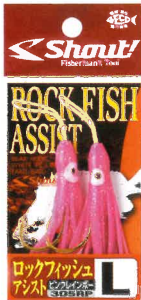

ジグのフロントヤリアに装着して、  
ロックフィッシュをジギングで狙う  
ためのアシストフック。  
タコベイトのズレを防止するソフト  
タイプの夜光玉を内蔵。

■ロックフィッシュアシストのセット方法

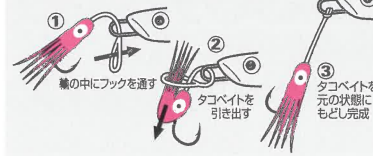

■ロックフィッシュアシスト

品番	カラー	入本数	希望小売価格	サイズ & CODE No.	
305RP	ピンク レインボー	3	¥450	S	M
				061857	061864
				L	
				061871	
306RG	夜光 グリーン	3	¥450	S	M
				061888	061895
				L	
				061901	

PEライン S:80LB, M:100LB, L:120LB

◆最少発注単位...6枚 ◆ケース入数...12枚

PINK RAINBOW  
305RP

**GLOW!**  
GLOW GREEN  
306RG



# SABER QUAD ASSIST

サーベルクアッドアシスト 366QA

4本鉤の「クアッドフック」を使った  
タチウオ専用設計アシスト。

クアッドフック スプリットリング シュリンクチューブ  
噛みつき系牙魚のタチウオを掛けるための専用4本鉤で仕上げたアシストフック。  
メタルパーツでフックを接続し、シュリンクチューブでコート。  
ジゲやリーダーへの絡みを防ぐと共に、同船者とのオマツリの場合にも解きやすいメリットがある。



■サーベルクアッドアシスト

品番	サイズ(入数)	S(2)	M(2)	L(2)	LL(2)
366QA	CODE No.	315196	315202	315219	315226
	希望小売価格	¥650		¥700	

◆最少発注単位...3個 ◆ケース入数...3個

レッド  
シュリンクチューブ  
RED SHRINK  
TUBE



# GLOW QUAD ASSIST

グロークアッドアシスト 367GA

4本鉤の「クアッドフック」を使ったタチウオ専用設計アシスト。  
夜光バイトマーカーバージョン。

クアッドフック スプリットリング シュリンクチューブ  
クアッドフックとメタルパーツで仕上げたアシストフックに夜光バイトマーカーのアピール力を  
プラス。糸ガラムを防ぐため、クリアシュリンクチューブでコート。  
濁り潮や深場の暗所でも夜光のバイトマーカーが集魚効果を発揮します。



■グロークアッドアシスト

品番	サイズ(入数)	S(2)	M(2)	L(2)	LL(2)
367GA	CODE No.	315493	315509	315516	315523
	希望小売価格	¥750		¥800	

◆最少発注単位...3個 ◆ケース入数...3個

クリア  
シュリンクチューブ  
CLEAR SHRINK  
TUBE

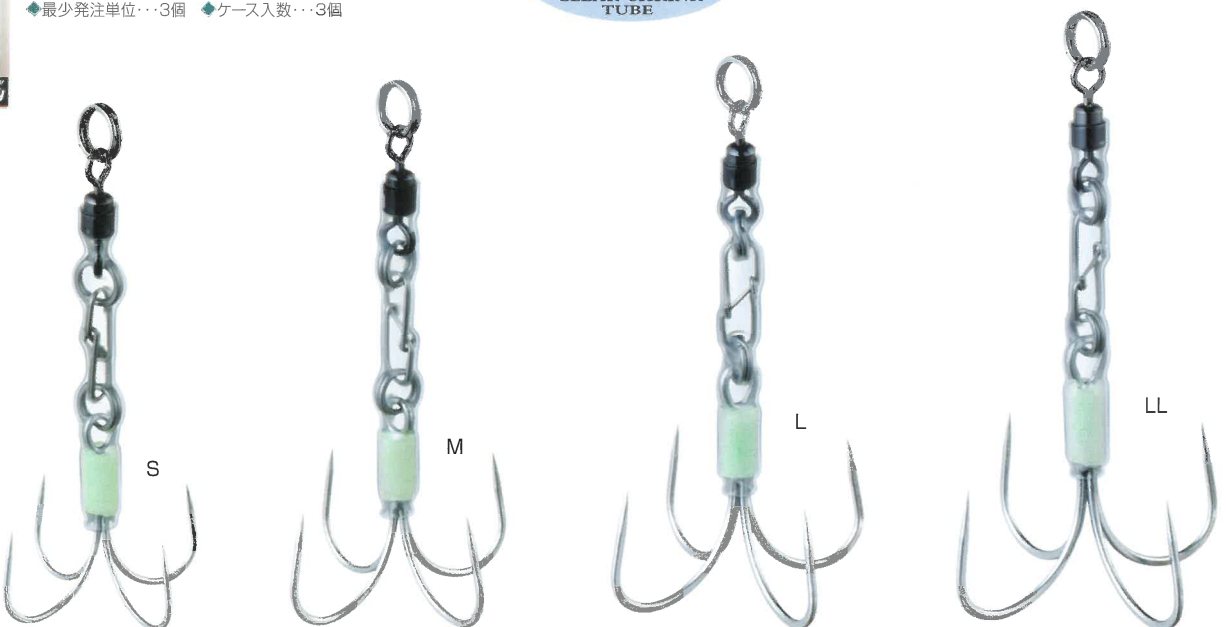

# SABER ASSIST

サーベルアシスト **315SS** **316SM** **317SL**

サーベルフック ナylonコートワイヤー プレスリング スプリットリング 夜光シュリンクチューブ タチウオジギングに拘った「サーベルフック」仕様。このフックはアユ掛鈎の流用ではなく、ハイカーボン炭素鋼から焼き上げたフックで鋭利な鈎先と耐久性、強靱性が特徴。適度な張りを持ったナイロンコートワイヤーを使い、バイトマーカーにもなる夜光収縮チューブで結び目を保護。タチウオの活性とジグのサイズに対応する3種、3サイズをラインナップ。あらゆるタチウオジギングシーンに対応できる。

## ■サーベルアシスト

品番	タイプ アシストワイヤー長さ	ワイヤーの太さ	入本数	希望小売価格	サイズ & CODE No.		
315SS	ショートタイプ(両揃え) 2cm・2cm	#45×37	2セット	¥750	S	M	L
					067545	067552	067569
316SM	ミドルタイプ(段差) 2cm・4cm	#45×37	2セット	¥750	S	M	L
					067576	067583	067590
317SL	ロングタイプ(段差) 3cm・5cm	#45×37	2セット	¥750	S	M	L
					067606	067613	067620

◆最少発注単位...6枚 ◆ケース入数...24枚

ショートタイプ(両揃え)  
ワイヤーの長さ:2cm・2cm



315SS

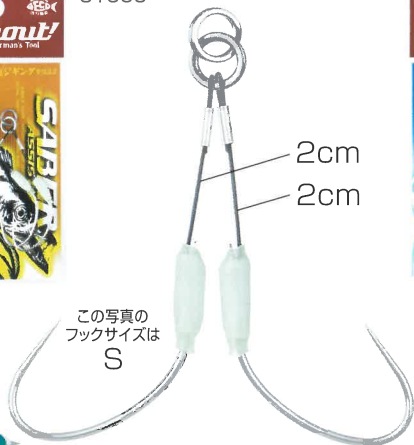

この写真のフックサイズは S

実寸大

ミドルタイプ(段差)  
ワイヤーの長さ:2cm・4cm



316SM



この写真のフックサイズは S

ロングタイプ(段差)  
ワイヤーの長さ:3cm・5cm



317SL

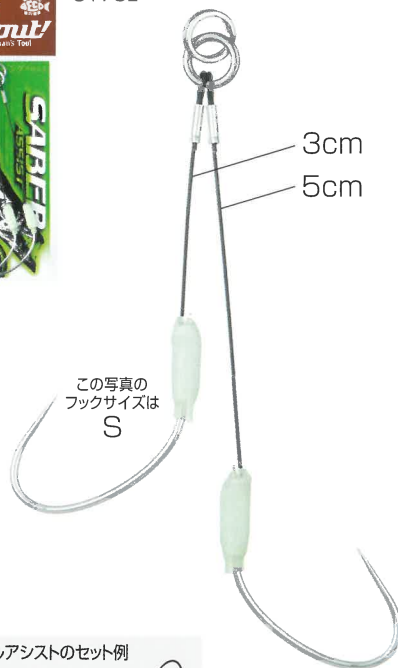

この写真のフックサイズは S

各タイプにフックサイズ(S)(M)(L)があります。

実寸大

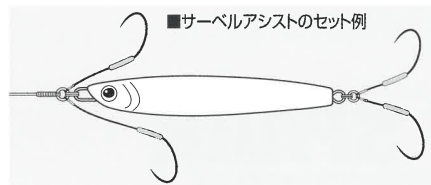

# HARD TWIN SPARK

張りのあるエステルの中芯ありPEライン仕様。  
スパークダブルフックアシスト。

ハードツインスパーク 325HT 326HT 327HT

## ■ハードツインスパーク

品番	PEの長さ	入数	サイズ	1	1/0	2/0	3/0	4/0	5/0
325HT	1cm	2セット	CODE No.	080285	080292	080308	080315	080322	080339
			希望小売価格	¥500	¥550	¥650	¥700	¥800	¥950
			サイズ	1	1/0	2/0	3/0	4/0	5/0
326HT	2cm	2セット	CODE No.	080353	080360	080377	080384	080391	080407
			希望小売価格	¥500	¥550	¥650	¥700	¥800	¥950
			サイズ	1	1/0	2/0	3/0	4/0	5/0
327HT	3cm	2セット	サイズ	2	1				
			CODE No.	080414	080421				
			希望小売価格	¥450					

PEライン 2-1:50LB、1/0-2/0-3/0:80LB ◆最少発注単位・6枚 ◆ケース入数・24枚

スパークフック エステル中芯ありPEライン プレスリング

スローピッチジャーク、ロングフォールジャークにおける様々なセッティングに対応するため1,2,3cmの長さで7種のフックサイズをラインナップ。

従来品にエステルの中芯を追加。ジグへのフックガミが激減する。

好みの位置にスプリットリングを取り付ければ、内向きと外向きのどちらにも使える。ジグの前後に装着した状態で前後のフックが干渉しない長さを選ぶ。上げのジャークでバイトが多い場合はフロントを長め、根掛りの多い場所ではリアを長くすると根掛りが減る。

様々な状況を判断し、ツインスパークで最適なセッティングを見つけて頂きたい。



PEの長さ: 1cm  
325HT

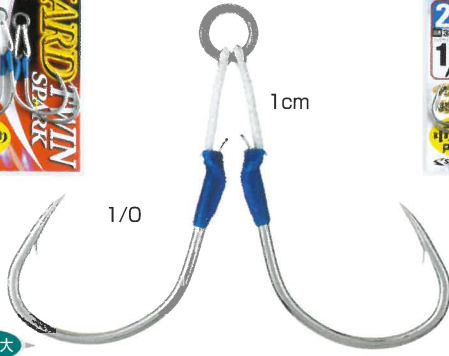

PEの長さ: 2cm  
326HT



PEの長さ: 3cm  
327HT



# TWIN SPARK

ツインスパーク 318TS 319TS 320TS

スパークフックのダブルフックアシスト。

スパークフック PEライン プレスリング

スローピッチジャーク、ロングフォールジャークにおける様々なセッティングに対応するため1,2,3cmの長さで7種のフックサイズをラインナップ。あらゆるターゲット、フィールドの状況に合わせたセッティングが可能。好みの位置にスプリットリングを取り付ければ、内向きと外向きのどちらにも使える。ジグの前後に装着した状態で前後のフックが干渉しない長さを選ぶ。上げのジャークでバイトが多い場合はフロントを長め、根掛りの多い場所ではリアを長くすると根掛りが減る。様々な状況を判断し、ツインスパークで最適なセッティングを見つけて頂きたい。

## ■ツインスパーク

品番	PEの長さ	入数	サイズ	1	1/0	2/0	3/0	4/0	5/0
318TS	1cm	2セット	CODE No.	069228	069235	069242	069259	069266	069273
			希望小売価格	¥450	¥550	¥650	¥750	¥850	¥1,000
			サイズ	1	1/0	2/0	3/0	4/0	5/0
319TS	2cm	2セット	CODE No.	069297	069303	069310	069327	069334	069341
			希望小売価格	¥450	¥550	¥650	¥750	¥800	¥950
			サイズ	1	1/0	2/0	3/0		
320TS	3cm	2セット	サイズ	2	1	1/0	2/0	3/0	
			CODE No.	069358	069365	069372	069389	069396	
			希望小売価格	¥350	¥400	¥500	¥600	¥700	

PEライン 2-1:50LB、1/0-2/0-3/0:80LB、4/0-5/0:100LB ◆最少発注単位・6枚 ◆ケース入数・24枚



PEの長さ: 1cm  
318TS



PEの長さ: 2cm  
319TS



PEの長さ: 3cm  
320TS

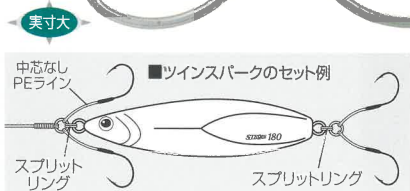



# GAP SPARK

ギャップスパーク 323GS

スパークフックの段差型ダブルフックアシスト。



スパークフック PEライン プレスリング

スパークフック仕様の段差型アシストフック。近海の青物、マダイ、根魚などあらゆるターゲットに対応するフックサイズをラインナップ。スパークフックの特徴である超軽量、超貫通性能により抜群のフッキング性能を発揮。これからの近海用アシストフックのスタンダードモデル。

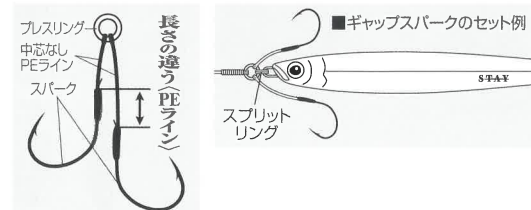

■ギャップスパーク

品番	入数	サイズ & CODE No.					
		サイズ	2	1	1/0	2/0	3/0
323GS	2セット	PEの長さ	1cm/2cm	1cm/2.5cm	2cm/3.5cm		
		CODE No.	073591	073607	073614	073621	073638
		希望小売価格	¥450	¥500	¥550	¥600	¥700
		サイズ	4/0	5/0	PEライン 2:1:80LB、1/0-2/0-3/0:100LB、4/0-5/0:120LB		
		PEの長さ	2cm/4cm	2.5cm/4.5cm	◆最少発注単位...6枚		
		CODE No.	073645	073652	◆ケース入数...24枚		
		希望小売価格	¥850	¥950			



PEの長さ

2	1cm・2cm
1	1cm・2.5cm
1/0	2cm・3.5cm
2/0	2cm・3.5cm
3/0	2cm・3.5cm
4/0	2cm・4cm
5/0	2.5cm・4.5cm

各タイプにフックサイズ(2)(1)(1/0)(2/0)(3/0)(4/0)(5/0)があります。

## SPARK HOOK SIZE

実寸大

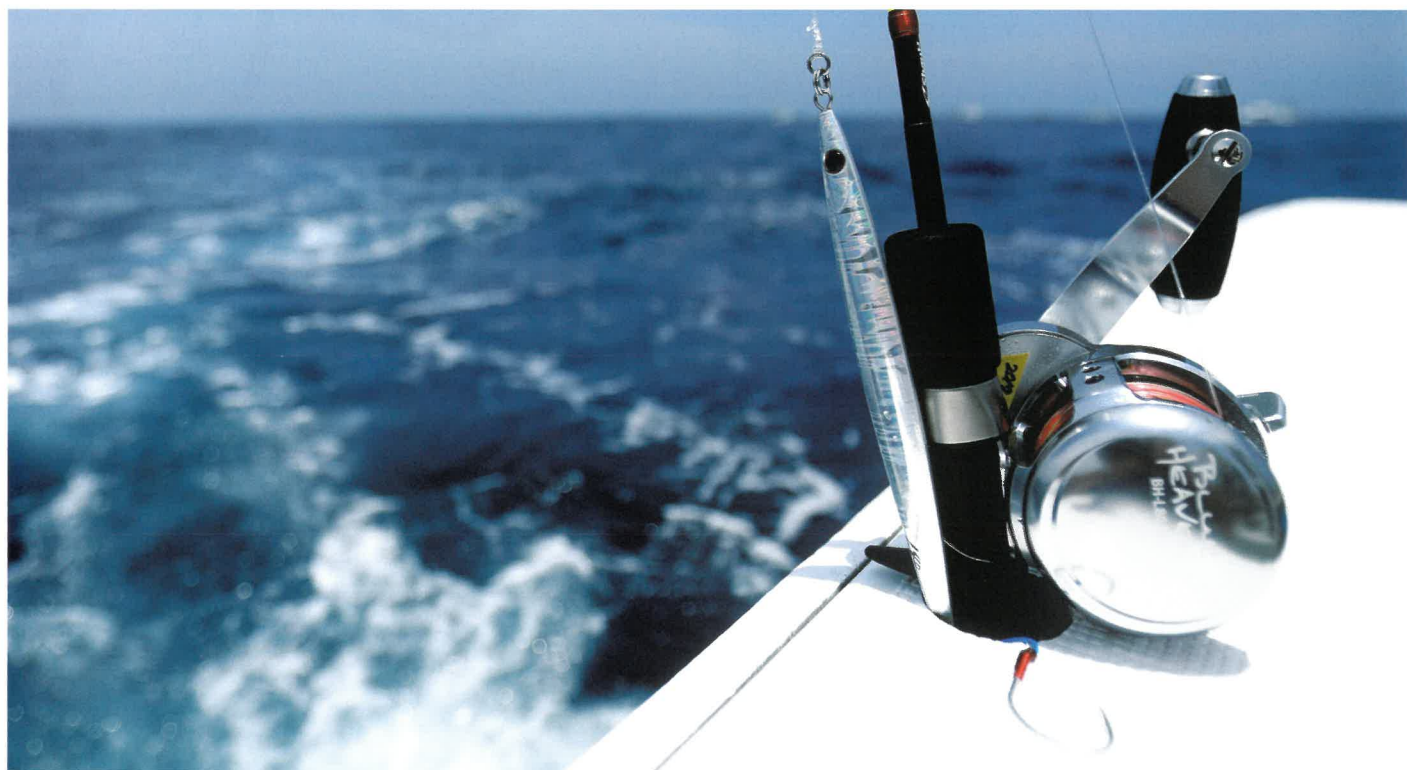
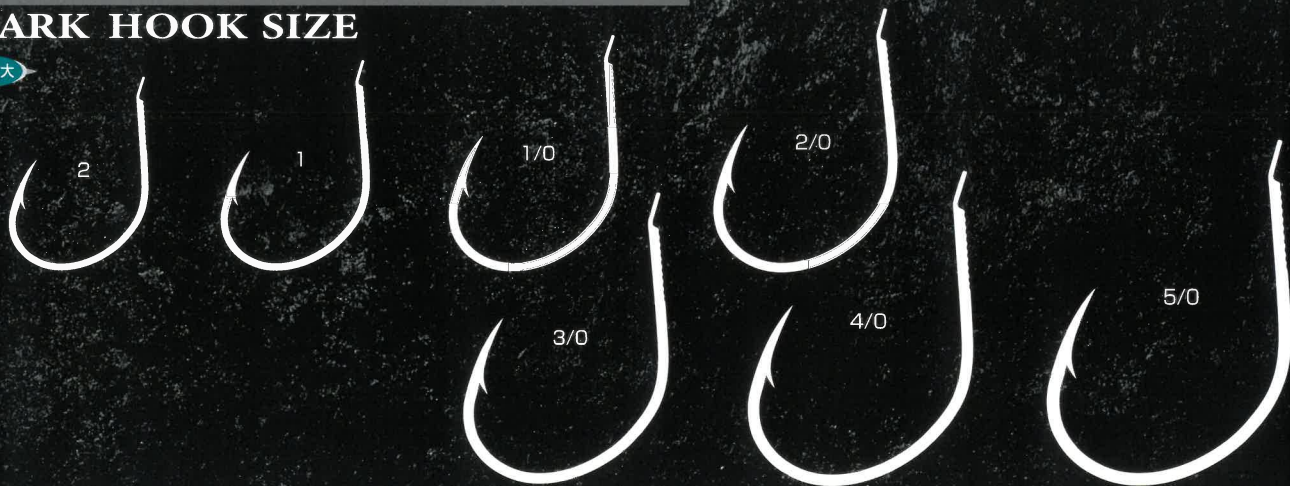

# TC HARD SINGLE SPARK

TCハードシングルスパーク 334HS

フッ素コートフック&中芯ありPEラインのシングルアシスト。



TCスパークフック エステル中芯ありPEライン プレスリング  
フッ素コート加工を施したスパークフック仕様のシングルアシスト。  
張りのあるエステル中芯ありPEなのでジグやリーダーへのカラミ  
が激減。様々なターゲット、ジグサイズに対応するフックサイズを  
ラインナップ。

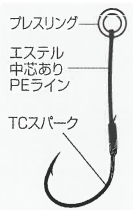
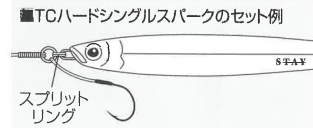

PEの長さ

2	1.5cm
1	2cm
1/0	2.5cm
2/0	3cm
3/0	3cm
4/0	3.5cm
5/0	3.5cm



■TCハードシングルスパーク

品番	入本数	希望小売価格	サイズ & CODE No.
334HS	4	¥600	2 092158
			1 092165
			1/0 092172
	3	¥600	2/0 092189
			3/0 092196
			4/0 092202
2	¥700	5/0 092219	

PEライン 2:50LB、1-1/0:2/0:80LB、3/0-4/0:100LB、5/0:120LB  
◆最少発注単位...6枚 ◆ケース入数...24枚



# TC HARD GAP SPARK

TCハードギャップスパーク 333HG

フッ素コートフック&中芯ありPEラインの段差型ダブルアシスト。



TCスパークフック エステル中芯ありPEライン プレスリング  
フッ素コート加工を施したスパークフック仕様の段差型ツインアシスト。  
張りのあるエステル中芯ありのPEラインを使用し、ジグやリーダーへのカラミが激減。  
近海の青物、マダイ、根魚などあらゆるターゲットに対応するフックサイズをラインナップ。

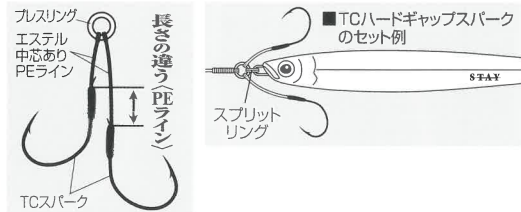

PEの長さ

2	1cm・2cm
1	1cm・2.5cm
1/0	2cm・3.5cm
2/0	2cm・3.5cm
3/0	2cm・3.5cm
4/0	2cm・4cm
5/0	2.5cm・4.5cm



■TCハードギャップスパーク

品番	入数	サイズ & CODE No.					
		サイズ 2	1	1/0	2/0	3/0	
333HG	2セット	PEの長さ	1cm/2cm	1cm/2.5cm	2cm/3.5cm		
		CODE No.	092080	092097	092103	092110	092127
		希望小売価格	¥500	¥550	¥550	¥650	¥700
		サイズ	4/0	5/0	PEライン 2:1:50LB		
		PEの長さ	2cm/4cm	2.5cm/4.5cm	1/0:2/0:3/0:80LB		
		CODE No.	092134	092141	4/0:5/0:100LB		
希望小売価格	¥800	¥900	◆最少発注単位...6枚 ◆ケース入数...24枚				



各タイプにフックサイズ(2)(1)(1/0)(2/0)(3/0)(4/0)(5/0)があります。

## TC SPARK HOOK SIZE

実寸大

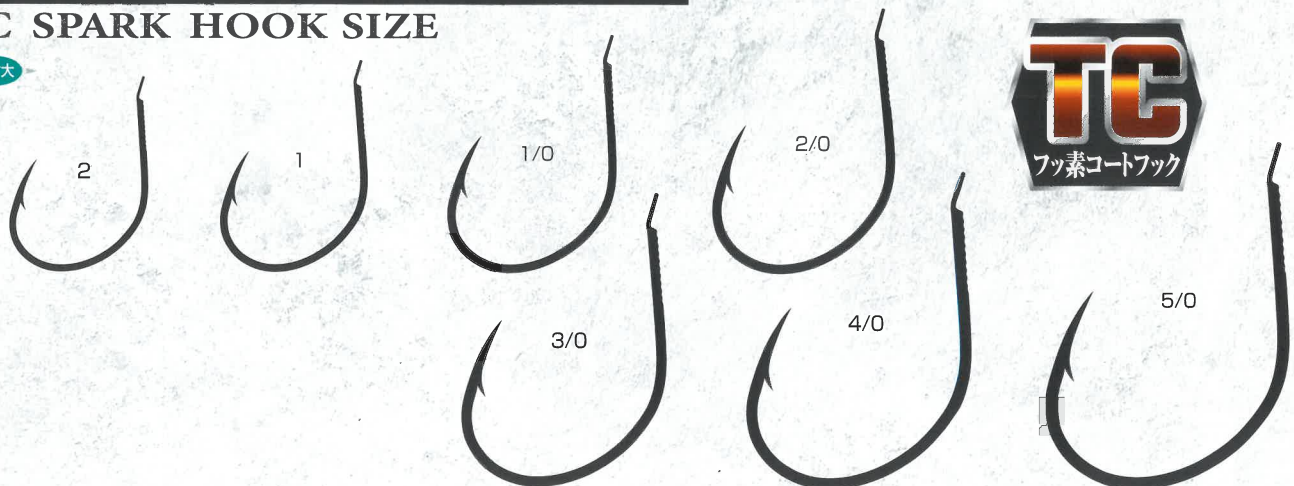

# TC HARD TWIN SPARK

TCハードツインスパーク 341TH 342TH 343TH

TCスパークフック エステル中芯ありブルーPEライン  
プレスリング スプリットリング

驚きの貫通性能!  
貫通性能抜群のTCスパーク仕様のツインスパーク。  
スローピッチの様々なセッティングに対応する1、2、3cmの長さ  
と7種のフックサイズをラインナップ。エステルの中芯ありブルーPEラインなので  
リーダーやジグに絡みにくくフロントフックに最適。  
あらゆるターゲット、フィールドの状況に合わせたセッティングが可能。

フッ素コートフック&中芯ありPEラインのダブルアシスト。

■TCハードツインスパーク

品番	PEの長さ	入数	サイズ & CODE No.						
			2	1	1/0	2/0	3/0	4/0	5/0
341TH	1cm	2セット	2	1	1/0	2/0	3/0	4/0	5/0
			095494	095500	095517	095524	095531	095548	095555
342TH	2cm	2セット	2	1	1/0	2/0	3/0	4/0	5/0
			095562	095579	095586	095593	095609	095616	095623
343TH	3cm	2セット	2	1	1/0	2/0	3/0	4/0	5/0
			095630	095647	095654	095661	095678	095685	095692
希望小売価格			¥550	¥600	¥650	¥750	¥850	¥900	¥950

(プレスリング/スプリットリング) : 2 (4/3) · 1 (5/4) · 1/0 (5/4) · 2/0 (5/5) · 3/0 (5/5) · 4/0 (6/6) · 5/0 (6/6)  
PEライン 2 · 1/0 : 50LB, 2/0 · 3/0 : 80LB, 4/0 · 5/0 : 100LB ◆最少発注単位 · 6枚 ◆ケース入数 · 24枚

PEの長さ: 1cm  
341TH



PEの長さ: 2cm  
342TH



PEの長さ: 3cm  
343TH

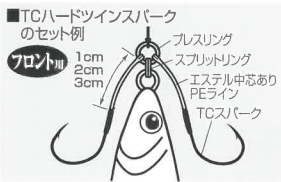

# TC TWIN SPARK

TCツインスパーク 338TT 339TT 340TT

TCスパークフック ブルーPEライン  
プレスリング スプリットリング

驚きの貫通性能!  
貫通性能抜群のTCスパーク仕様のツインスパーク。  
スローピッチの様々なセッティングに対応する1、2、3cmの長さ  
と7種のフックサイズをラインナップ。しなやかなブルーPEラインなのでリアフックに最適。  
あらゆるターゲット、フィールドの状況に合わせたセッティングが可能。

フッ素コートフック&しなやかなPEラインのダブルアシスト。

■TCツインスパーク

品番	PEの長さ	入数	サイズ & CODE No.						
			2	1	1/0	2/0	3/0	4/0	5/0
338TT	1cm	2セット	2	1	1/0	2/0	3/0	4/0	5/0
			095289	095296	095302	095319	095326	095333	095340
339TT	2cm	2セット	2	1	1/0	2/0	3/0	4/0	5/0
			095357	095364	095371	095388	095395	095401	095418
340TT	3cm	2セット	2	1	1/0	2/0	3/0	4/0	5/0
			095425	095432	095449	095456	095463	095470	095487
希望小売価格			¥500	¥550	¥600	¥700	¥800	¥880	¥950

(プレスリング/スプリットリング) : 2 (4/3) · 1 (5/4) · 1/0 (5/4) · 2/0 (5/5) · 3/0 (5/5) · 4/0 (6/6) · 5/0 (6/6)  
PEライン 2 · 1/0 : 50LB, 2/0 · 3/0 : 80LB, 4/0 · 5/0 : 100LB ◆最少発注単位 · 6枚 ◆ケース入数 · 24枚

PEの長さ: 1cm  
338TT



PEの長さ: 2cm  
339TT



PEの長さ: 3cm  
340TT

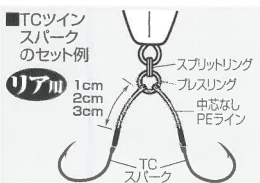



# WIRE in SPARK ASSIST

青物ジギングにおいて  
サワラなどの牙系魚が混在する時に絶大な威力を発揮!  
切られないアシスト「ワイヤーインアシスト」。

## WIRE IN SINGLE SPARK

ワイヤーインシングルスパーク 370WS



TCスパークフック ワイヤーインPEライン プレスリング スプリットリング

フッ素コート加工を施したスパークフック仕様のシングルアシスト。  
7×7のナイロンコートワイヤー入りのアシストPEを使用することにより、鋭い歯によるアシストPE切れを大幅に減少。ロングジグを使用することを前提に、アシストPEの長さも長めに設計。

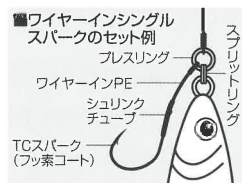

■ワイヤーインシングルスパーク

品番	サイズ & CODE No.				
	1/0	2/0	3/0	4/0	5/0
370WS	317435	317442	317459	317466	317473
入数	3セット		2セット		
希望小売価格	¥800	¥850	¥750		

(プレスリング/スプリットリング) : 1/0 (5/4) · 2/0 (5/5) · 3/0 (5/5) 4/0 (6/6) · 5/0 (6/6)

PEライン 1/0-2/0:80LB, 3/0-4/0:100LB, 5/0:120LB

◆最少発注単位: 6枚 ◆ケース入数: 12枚

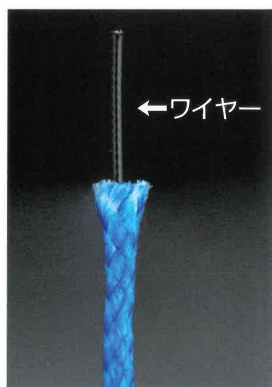

PEの長さ

1/0	3.5cm
2/0	4cm
3/0	4.5cm
4/0	4.5cm
5/0	4.5cm

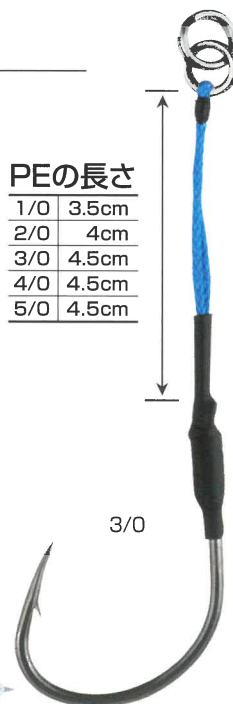

実寸大

各タイプにフックサイズ(2)(1)(1/0)(2/0)(3/0)(4/0)(5/0)があります。

### TC SPARK HOOK SIZE

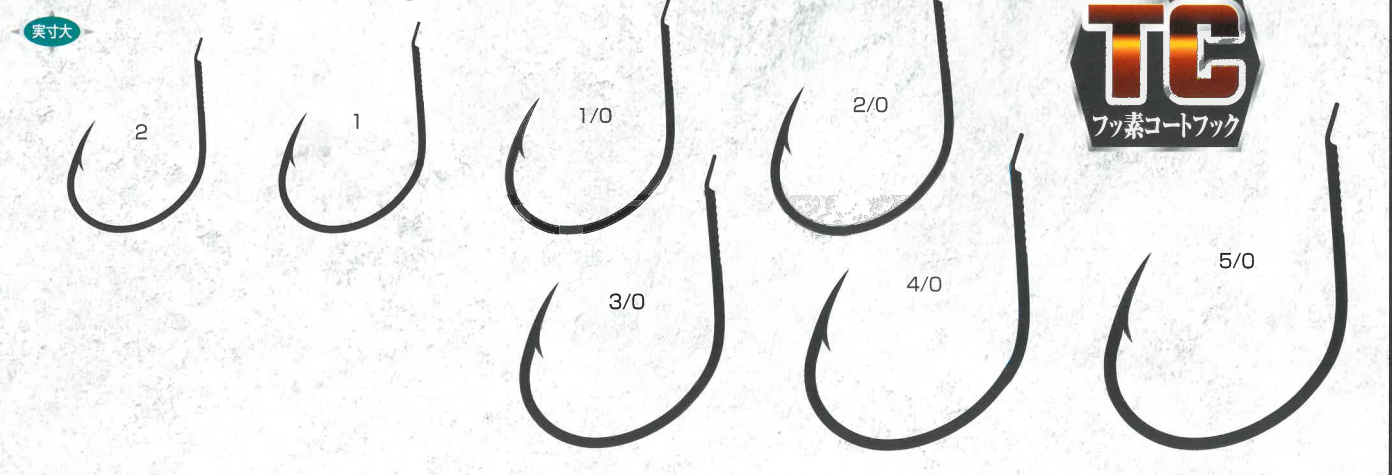

# WIRE IN GAP SPARK

ワイヤーインギャップスパーク 371WG



TCスパークフック ワイヤーインPEライン プレスリング スプリットリング

フッ素コート加工を施したスパークフック仕様の段差型のツインアシスト。7×7のナイロンコートワイヤー入りのアシストPEを使用することにより、鋭い歯によるアシストPE切れを大幅に減少。ロングジグを使用することを前提に、アシストPEの長さも長めに設計。

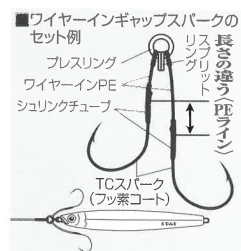

■ワイヤーインギャップスパーク

品番	入数	サイズ & CODE No.			
371WG	2セット	1/0	2/0	3/0	4/0
		317480	317497	317503	317510
希望小売価格		¥850	¥900	¥1,000	¥1,100

(プレスリング/スプリットリング) : 1/0 (5/4) · 2/0 (5/5) · 3/0 (5/5) · 4/0 (6/6)

PEライン 1/0-2/0:80LB, 3/0-4/0:100LB

◆最少発注単位・6枚 ◆ケース入数・12枚

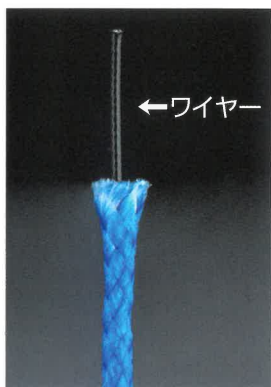

PEの長さ

1/0	3cm/4.5cm
2/0	3cm/4.5cm
3/0	3cm/4.5cm
4/0	3cm/5cm



HEAD HOOK JIG LURE SHOT HOOK ROD GOODS ASSIST

# マグロ、カンパチ、ヒラマサ、ブリなどの パワーファイターを狙う「ヘビースパークアシスト」、 5種類、ラインナップ。

フックは太軸・超貫通・防錆(クリアフッ素)加工の  
対大型魚設計「ヘビースパーク」仕様。

(「ヘビースパーク」フックはP46掲載)

## HEAVY SPARK



細軸・軽量のジギングフックとして人気の「スパーク」フックを強度、貫通性能、防錆性能において強化。ヒラマサ、カンパチ、マグロなどのパワーファイターに対応する太軸設計。新採用の「クリアフッ素コート」は、TCフッ素コートに匹敵する摩擦係数で抜群の貫通性能を発揮する。加えて、高い防錆性能を併せ持った特殊コーティング。死角無しの鉄壁ジギングフックの理想形、それが「ヘビースパーク」だ。

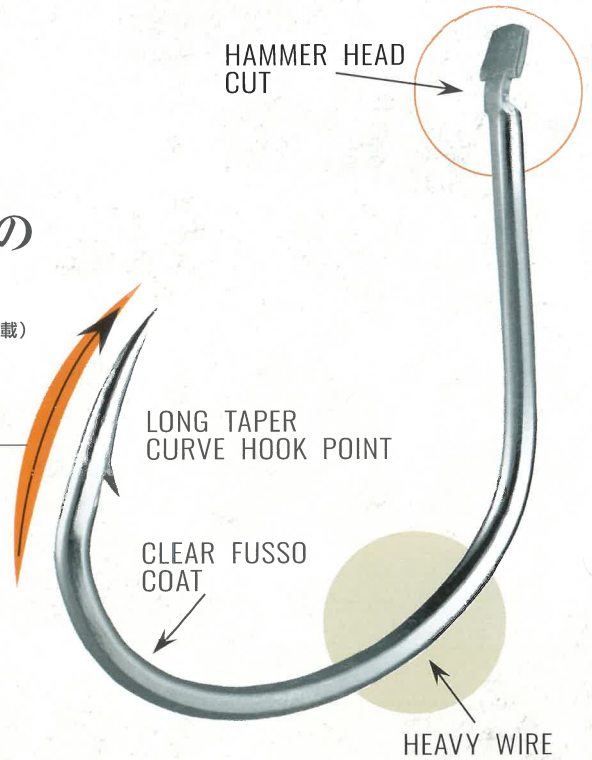

ヘビースパーク・サイズ(1/0)(2/0)(3/0)(4/0)(5/0)があります。

### HEAVY SPARK HOOK SIZE



実寸大

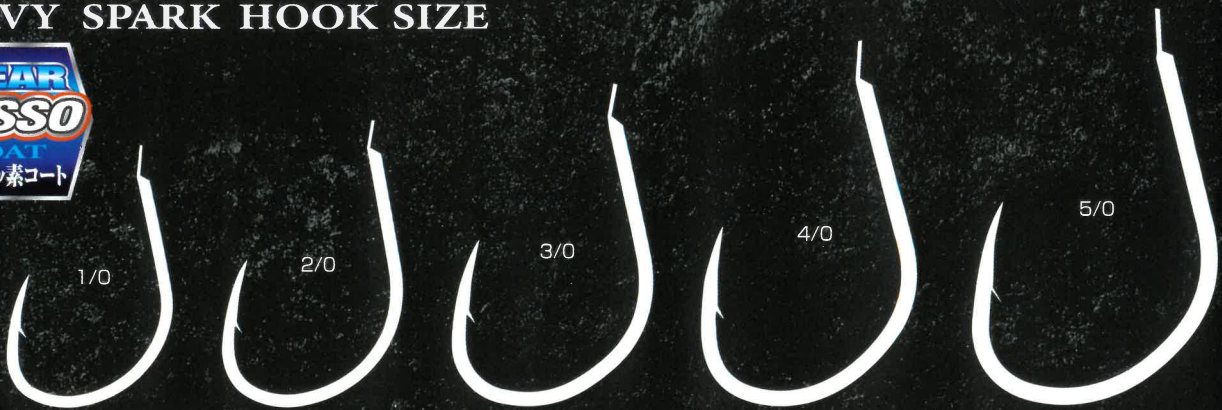

## Assist Hook Techniques

フロント用・リア用を使い分ける事により、フッキング率は向上する。  
ターゲットに合わせた様々なセッティングに対応するラインナップ。

シャウト!の「ヘビースパーク・TCスパーク・スパーク」アシストシリーズは、  
フロント用としてエステル中芯ありのハードタイプ、リア用として中芯なしのソフトタイプPEを採用。



エステルの中芯を入れたPEライン。「張りがある」ので、リーダーやジグに絡みにくい。常にフックが魚体に刺さり込む態勢をキープでき、ジグのヘッドに喰い付いてくるバイトのフッキング率が大幅にアップする。このハードタイプPEアシストをフロントに、しなやかなPEアシストをリアに使うのがShout!推奨セッティング。



# HEAVY SPARK HARD SINGLE

ヘビースパークハードシングル **346VH** **347VH** **348VH**

クリアフッ素コートフック&中芯ありPEラインの  
太軸超貫通シングルアシスト。

超貫通クリアフッ素加工ヘビースパークフックのシングルタイプ。  
ハイピッチでもスローピッチでもフロント用として使用可能。  
エステルの中芯が入ったハードタイプでフロントフックに最適。  
中芯がエステルラインなので折り曲げが付いても引っ張れば元  
に戻る。高強度太軸フックなのでマグロ、カンパチ、ヒラマサ、ブリ  
などのパワーファイターに太いメインラインと高ドラグテンション  
で挑める。様々なジグ、状況に対応する2cm、3cm、4cmの  
3タイプ、5フックサイズをラインナップ。

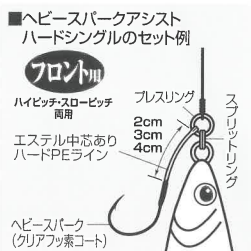

PEの長さ:2cm  
346VH



PEの長さ:3cm  
347VH



PEの長さ:4cm  
348VH



## ■ヘビースパークハードシングル

品番	PEの長さ	サイズ & CODE No.				
		1/0	2/0	3/0	4/0	5/0
346VH	2cm	305685	305692	305708	305715	305722
		1/0	2/0	3/0	4/0	5/0
347VH	3cm	305739	305746	305753	305760	305777
		1/0	2/0	3/0	4/0	5/0
348VH	4cm	305784	305791	305807	305814	305821
		1/0	2/0	3/0	4/0	5/0
入本数		4	3	2		
希望小売価格		¥850				

(プレスリング/スプリットリング): 1/0 (5/4)・2/0 (5/5)・3/0 (5/5)・4/0 (6/6)・5/0 (6/6)  
PEライン 1/0・2/0:100LB、3/0:120LB、4/0・5/0:150LB

◆最少発注単位...6枚  
◆ケース入数...24枚

# HEAVY SPARK SINGLE

ヘビースパークシングル **349VS** **350VS** **351VS**

クリアフッ素コートフック&しなやかなPEラインの  
太軸超貫通シングルアシスト。

超貫通クリアフッ素加工ヘビースパークフックのシングルタイプ。  
中芯無しのソフトタイプで、ハイピッチではソフトタイプのフロント、  
スローピッチではリア用として使用可能。高強度太軸フック  
なのでマグロ、カンパチ、ヒラマサ、ブリなどのパワーファイター  
に太いメインラインと高ドラグテンションで挑める。様々なジグ、  
状況に対応する2cm、3cm、4cmの3タイプ、5フックサイズを  
ラインナップ。

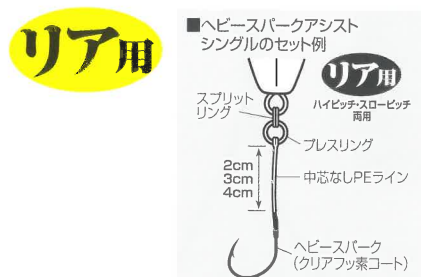

PEの長さ:2cm  
349VS



PEの長さ:3cm  
350VS



PEの長さ:4cm  
351VS



## ■ヘビースパークシングル

品番	PEの長さ	サイズ & CODE No.				
		1/0	2/0	3/0	4/0	5/0
349VS	2cm	305838	305845	305852	305869	305876
		1/0	2/0	3/0	4/0	5/0
350VS	3cm	305883	305890	305906	305913	305920
		1/0	2/0	3/0	4/0	5/0
351VS	4cm	305937	305944	305951	305968	305975
		1/0	2/0	3/0	4/0	5/0
入本数		4	3	2		
希望小売価格		¥850				

(プレスリング/スプリットリング): 1/0 (5/4)・2/0 (5/5)・3/0 (5/5)・4/0 (6/6)・5/0 (6/6)  
PEライン 1/0・2/0:100LB、3/0:120LB、4/0・5/0:150LB

◆最少発注単位...6枚  
◆ケース入数...24枚



# HEAVY SPARK HARD TWIN

ヘビースパークハードツイン **353VD** **354VD** **355VD**

クリアフッ素コートフック&中芯ありPEラインの太軸超貫通ツインアシスト。

超貫通クリアフッ素加工ヘビースパークフックのSPJフロント用ツインタイプ。エステルの中芯が入ったハードタイプでフロントフックに最適。中芯がエステルラインなので折りグセが付いても引っ張れば元に戻る。高強度太軸フックなのでマグロー、カンパチ、ヒラマサ、ブリなどのパワーファイターに太いメインラインと高ドラグテンションで挑める。様々なジグ、状況に対応する2cm、3cm、4cmの3タイプ、3フックサイズをラインナップ。

## ■ヘビースパークハードツイン

品番	PEの長さ	入数	サイズ & CODE No.		
			1/0	2/0	3/0
353VD	2cm	2セット	306095	306101	306118
			1/0	2/0	3/0
354VD	3cm	2セット	306125	306132	306149
			1/0	2/0	3/0
355VD	4cm	2セット	306156	306163	306170
			希望小売価格	¥750	¥850

(プレスリング/スプリットリング) :1/0 (5/5)・2/0 (5/5)・3/0 (5/6)  
PEライン 1/0:80LB、2/0-3/0:100LB  
◆最少発注単位…6枚 ◆ケース入数…24枚



PEの長さ:2cm  
353VD



PEの長さ:3cm  
354VD



PEの長さ:4cm  
355VD

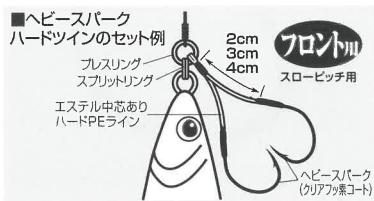

# HEAVY SPARK TWIN

ヘビースパークツイン **356VT** **357VT** **358VT**

クリアフッ素コートフック&しなやかなPEラインの太軸超貫通ツインアシスト。

超貫通クリアフッ素加工ヘビースパークフックのSPJリア用ツインタイプ。中芯無しソフトタイプでリアフックに最適。高強度太軸フックなのでマグロー、カンパチ、ヒラマサ、ブリなどのパワーファイターに太いメインラインと高ドラグテンションで挑める。様々なジグ、状況に対応する2cm、3cm、4cmの3タイプ、3フックサイズをラインナップ。

## ■ヘビースパークツイン

品番	PEの長さ	入数	サイズ & CODE No.		
			1/0	2/0	3/0
356VT	2cm	2セット	306187	306194	306200
			1/0	2/0	3/0
357VT	3cm	2セット	306217	306224	306231
			1/0	2/0	3/0
358VT	4cm	2セット	306248	306255	306262
			希望小売価格	¥750	¥850

(プレスリング/スプリットリング) :1/0 (5/5)・2/0 (5/5)・3/0 (5/6)  
PEライン 1/0:80LB、2/0-3/0:100LB  
◆最少発注単位…6枚 ◆ケース入数…24枚



PEの長さ:2cm  
356VT

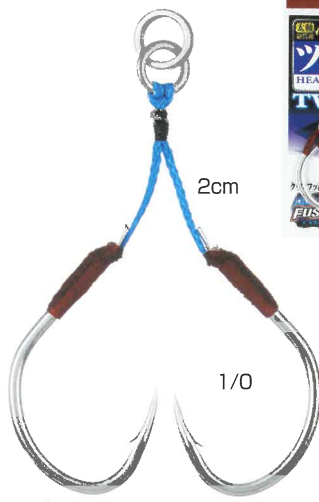

PEの長さ:3cm  
357VT



PEの長さ:4cm  
358VT

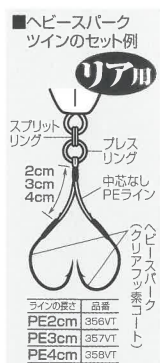

実寸大

ラインの長さ	品番
PE2cm	356VT
PE3cm	357VT
PE4cm	358VT



# HEAVY SPARK HARD GAP

ヘビースパークハードギャップ 352VG



クリアフッ素コートフック&中芯ありPEラインの太軸超貫通・段差型ダブルアシスト。

超貫通クリアフッ素加工ヘビースパークフックのギャップ(段差)タイプ。エステルの中芯が入ったハードタイプでリーダーやジグに絡みにくくフロントフックに最適。中芯がエステルラインなので折りグセが付いても引っぱれば元に戻る。高強度太軸フックなのでマグロ、カンパチ、ヒラマサ、ブリなどのパワーファイターに太いメインラインと高ドラグテンションで挑める。様々なジグ、状況に対応する5フックサイズをラインナップ。

■ヘビースパークハードギャップのセット例

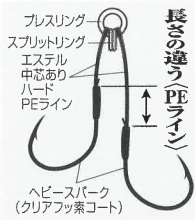
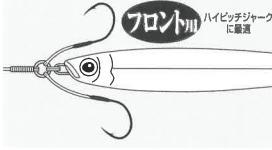

■ヘビースパークハードギャップ

品番	サイズ & CODE No.					
	サイズ	1/0	2/0	3/0	4/0	5/0
352VG	PEの長さ	2cm/3.5cm			2cm/4cm	2.5cm/4.5cm
	CODE No.	306040	306057	306064	306071	306088
	入数	2セット			1セット	
	希望小売価格	¥750	¥800	¥950	¥700	¥750

(フレスリング/スプリットリング) : 1/0 (5/4)・2/0 (5/5)・3/0 (5/5)・4/0 (6/6)・5/0 (6/6)  
PEライン 1/0・2/0:100LB 3/0:120LB 4/0・5/0:150LB

◆最少発注単位...6枚 ◆ケース入数...24枚

フロント用

HARD  
エステル中芯あり  
ハードPEライン

PEの長さ

1/0	2cm・3.5cm
2/0	2cm・3.5cm
3/0	2cm・3.5cm
4/0	2cm・4cm
5/0	2.5cm・4.5cm



GENEVA  
FUSO  
COAT  
クリアフッ素コート

3/0

実寸大



SHOULDER JIGGING JIG LURE SHOOTING HOOK

ASSIST

ROD

GOODS

# DOUBLE BARB ASSIST

## ダブルバーブアシスト 42-DA



ダブルバーブフック PEライン シュリンクチューブ  
 「DOUBLE BARB HOOK」使用の近海用アシストフック。フッキング時の貫通性能と軽量化を追求したダブルバーブにより、抜群のフッキングレスポンスとフックの保持力の向上を実現。ターゲットの口へ掛かりやすく、バラシの少ないアシストフック。



### ■ダブルバーブアシスト

品番	入本数	希望小売価格	サイズ & CODE No.		
			1/0	2/0	
42-DA	3	¥950	015782	015799	
	2		3/0	4/0	5/0
			015805	015812	015829

PEライン 1/0:2/0:150LB, 3/0:4/0:200LB, 5/0:300LB  
 ◆最少発注単位…6枚 ◆ケース入数…24枚



# TWIN ASSIST

## ツインアシスト 43-TA



ダブルバーブフック PEライン プレスリング シュリンクチューブ  
 「DOUBLE BARB HOOK」使用の近海用ダブルアシストフック。フッキング時の貫通性能と軽量化を追求したダブルバーブにより、抜群のフッキングレスポンスとフックの保持力の向上を実現。ターゲットの口へ掛かりやすく、ファイト中はダブルにセッティングされたフックが互いにフォローし合うバラシの少ないアシストフック。

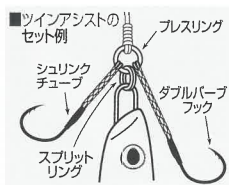

### ■ツインアシスト

品番	入数	希望小売価格	サイズ & CODE No.	
			1/0	
43-TA	2セット	¥1,100	015836	
			2/0	015843
		¥1,300	3/0	015850

PEライン 1/0:2/0:150LB, 3/0:200LB  
 ◆最少発注単位…6枚 ◆ケース入数…12枚

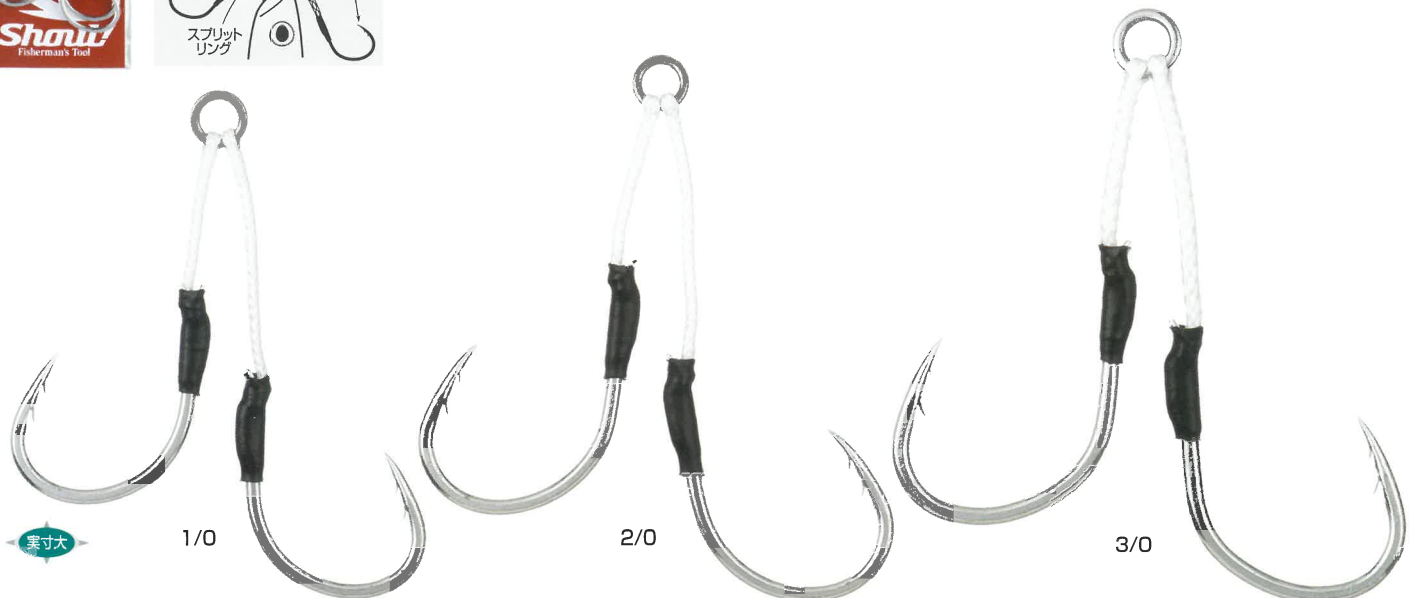

# POWERFUL JACO

パワフルジャコ 08-PJ



クダコフック PEライン エンボスシート レインボースレッズ  
 刺さり抜群の近海用アシスト「ジャコフック」のパワータイプ。根に入られやすいカンパチ、ヒラマサを強引に止めたい時など、大型狙いにお使いください。もちろんターゲットに対するアピール力は「ジャコフック」で証明済み。モンスター対応「KUDAKO HOOK」仕様。



## ■パワフルジャコ

品番	サイズ	1/0	2/0	3/0	4/0	5/0
	入本数		3			2
08-PJ	希望小売価格	¥900	¥950	¥1,050	¥1,000	¥1,050
	CODE No.	086102	086201	086300	086409	086508

PEライン 1/0:150LB、2/0-3/0:200LB、4/0-5/0:300LB

◆最少発注単位…6枚 ◆ケース入数…12枚



# POWERFUL ASSIST

パワフルアシスト 25-PA

大型狙いなら、パワフルアシスト!  
フックからラインまで超頑強仕様。



クダコフック PEライン プレスリング シュリンクチューブ  
「KUDAKO HOOK」使用のパワフルアシストフック。PEラインを四つ編みしているので、高い強度と適度な張りがある。スプリットリングでジグと接続したワンアシストでのジギングに最適。

■パワフルアシスト

品番	入本数	希望小売価格	サイズ(プレスリング強度)	
			1/0(221LB)	2/0(368LB)
25-PA	3	¥950	CODE No. 119107	119206
			CODE No. 119305	
			CODE No. 119404	
	2	¥1,000	CODE No. 119503	
			CODE No. 119602	
			CODE No. 119701	

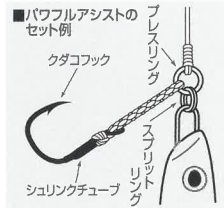

PEライン 1/0・2/0・3/0:150LB、4/0・5/0:200LB、6/0・7/0:300LB  
◆最少発注単位・・・6枚 ◆ケース入数・・・12枚



実寸大



# DEEP WATER ASSIST

ディープウォーターアシスト 362DF 363DF 364DR 365DR

中深海ジギング専用アシスト。アカムツ、クロムツ、キンメ、メヌケ狙い。



**フロント用** **リア用** スパークフック  
 (フロント用):ブルーアシストPEライン(エステル中芯入り) プレスリング  
 (リア用):ブルーアシストPEライン(中芯なし) ボールベアリングスイベル スプリットリング  
 アカムツ、クロムツ、キンメ、メヌケ狙いの中深海ジギングにおけるアシストフック。  
 フロント用のブルーアシストPEはエステル中芯入りなのでジグやリーダーへのカラミを防ぐ設計。実績のフック、スパークは掛けたターゲットをバラさない。ジグのフロントにはコンビBBスイベル(別売)を使用し、スプリットリングに取り付ければメインラインのヨレを防止する事が出来る。  
 リア用のPEには中芯を入れず、ソフトに漂うフックを演出できる。また、回転性能の高いボールベアリングスイベルを組み込み、巻き上げ時にラインヨレやバラシを防ぐ。

■ディープウォーターアシスト

品番	入数	PEの長さ	サイズ & CODE No.			
			サイズ	1	1/0	2/0
362DF	フロント用	5cm	サイズ	1	1/0	2/0
			CODE No.	312102	312119	312126
			希望小売価格	¥750		
363DF	フロント用	7cm	サイズ	1	1/0	2/0
			CODE No.	312133	312140	312157
			希望小売価格	¥900		
364DR	リア用	5cm	サイズ	1	1/0	2/0
			CODE No.	312164	312171	312188
			希望小売価格	¥900		
365DR	リア用	7cm	サイズ	1	1/0	2/0
			CODE No.	312195	312201	312218
			希望小売価格	¥900		

フロント用/(プレスリング):(4)  
 リア用/(スプリットリング):(5)  
 (ボールベアリングスイベル):(0)  
 PEライン強度:50LB  
 ◆最少発注単位...6枚 ◆ケース入数...36枚

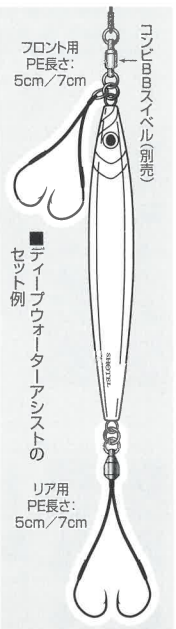

フロント用(PE5cm)・(7cm)、  
 リア用(PE5cm)・(7cm)の4タイプ。

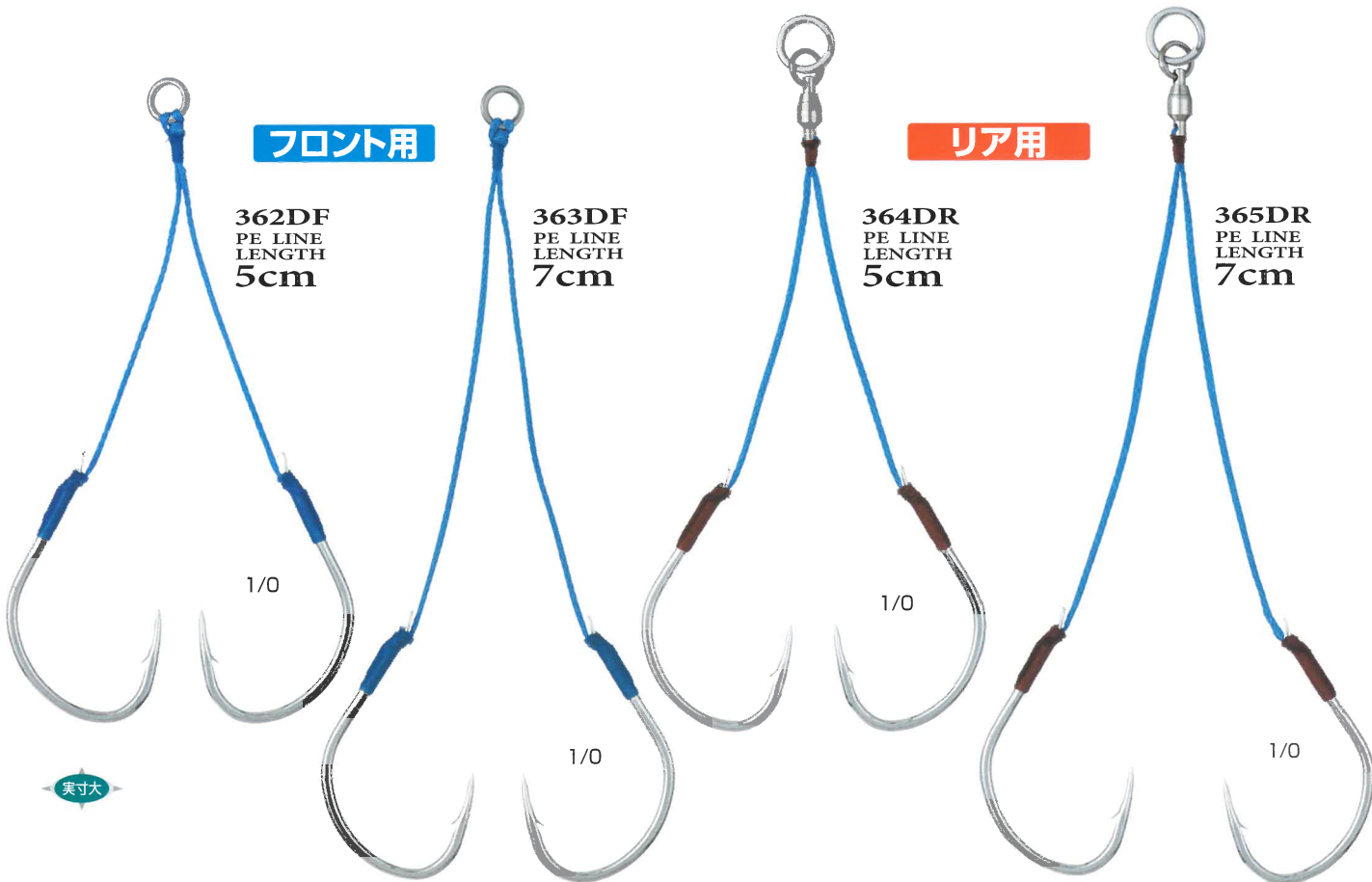
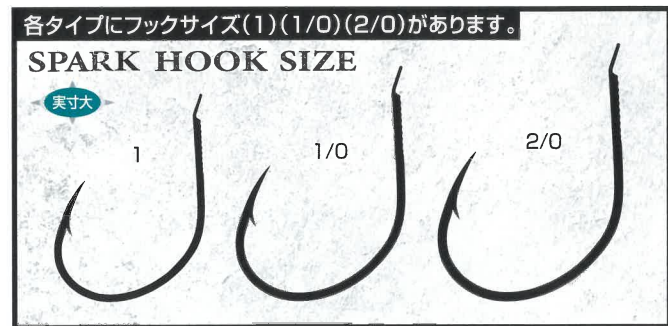

# SHRINK TUBE BLACK

シュリンクチューブブラック 427ST ハンドメイド用

## アシストフック用熱収縮チューブ



アシストフックの根付糸を保護するための熱収縮チューブ。適度な長さにカットして取り付けたあと、ライター等で熱を加えれば収縮します。

### ■シュリンクチューブ ブラック

品番	希望小売価格	内径								
		2mm	3mm	3.5mm	4mm	5mm	6mm	8mm	10mm	
427ST	¥200	長さ	100cm	70cm	60cm	55cm	50cm	40cm	35cm	30cm
		適合 アシストフック22	—	1/0	2/0	3/0	4/0-5/0	—	—	—
		CODE No.	309140	309157	309164	309171	309188	309195	309201	309218

◆最少発注単位…6枚 ◆ケース入数…12枚



# WIRE IN BLUE ASSIST PE

ワイヤーインブルーアシストPE 428WB ハンドメイド用

7×7ナイロンコートワイヤー入りアシストフックの自作用PEライン。最も魚が警戒しないブルーカラーを採用。PEライン(イザナス)はケブラーに代表されるアラミド繊維の様な紫外線による強度劣化が全くない。アシストPEの中にナイロンコートワイヤーが入っている為、鋭い歯によるアシストPE切れを大幅に減少させることが出来る。

青物ジギングにおいて、サワラなどの牙系魚が混在する時を見据えた自作アシストに最適なワイヤーインPE。

### ■ワイヤーインブルーアシストPE

品番	希望小売価格	全長	強度LB & CODE No.			
			80LB	100LB	120LB	150LB
428WB	¥800	2m	500042	500059	500066	500073

◆最少発注単位…6枚 ◆ケース入数…24枚

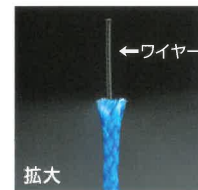

# ASSIST PE LINE

アシストPEライン 89-AP ハンドメイド用

アシストフックの自作用PEライン。PEライン(ダイニーマ)はケブラーに代表されるアラミド繊維のような紫外線による強度劣化が全くない。チューブ状に編み込んであるので中芯を取って使用し、ニードルを使いチチ輪の作成などが可能。ケブラーに比べて同じ太さであれば軟らかくしなやか。

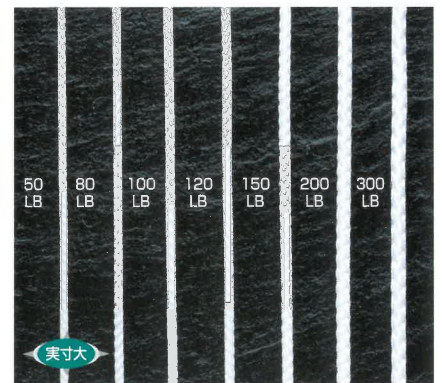

### ■アシストPEライン

品番	希望小売価格	全長	強度LB & CODE No.						
			50LB	80LB	100LB	120LB	150LB	200LB	300LB
89-AP	¥500	3m	027143	040203	027150	027167	027174	027181	027198

◆最少発注単位…6枚 ◆ケース入数…12枚



# BLUE ASSIST PE

ブルーアシストPE 426AP ハンドメイド用

アシストフックの自作用PEライン。最も魚が警戒しないブルーカラーを採用。PEライン(ダイニーマ)はケブラーに代表されるアラミド繊維のような紫外線による強度劣化が全くない。中芯を取り出し、チューブ状に編み込まれたPEを使用します。ニードルを使いチチ輪の作成などが可能。ケブラーに比べて同じ太さであれば軟らかくしなやか。

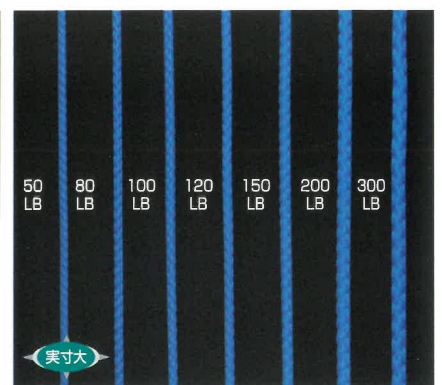
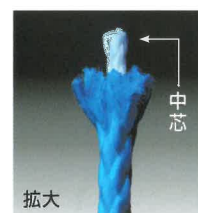

### ■ブルーアシストPE

品番	希望小売価格	強度LB & CODE No.						
		50LB	80LB	100LB	120LB	150LB	200LB	300LB
426AP	¥500	094633	094640	094657	094664	094671	094688	094695
		全長3m		全長2.5m			全長2m	

◆最少発注単位…6枚 ◆ケース入数…12枚

# COMBI RING

## コンビリング 82-CR



最強の強度を誇るプレスリングに平打ち加工を施した強力スプリットリングをセットしたコンビリング。

### ■コンビリング

品番	サイズ	スプリットリング	強度	CODE No.	入数	希望小売価格
82-CR	3	2	22LB	313109	9	¥450
	4	3	29LB	073034	8	
	5	4	44LB	026818	7	
	6	5	74LB	026825	6	
	7	6	91LB	026832	5	
	8	7	105LB	026849	3	

◆最少発注単位…6枚 ◆ケース入数…36枚  
※強度は平均値。

### ■コンビリングのセット例

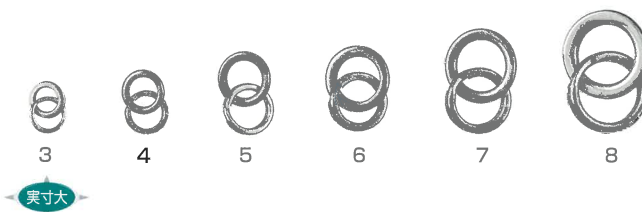
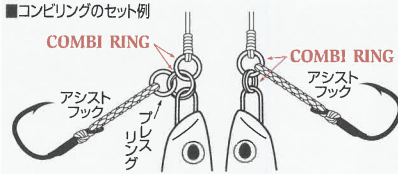

# PRESS RING

## プレスリング 74-PR



ジギングに最適な継ぎ目のない打ち抜きリング。ステンレス鋼材であるSUS304をプレス加工し表面処理は長時間の研磨により溶接リングと同等の滑らかさを実現。最強の強度を誇る強靱リング。

### ■プレスリング

品番	サイズ	強度	CODE No.	入数	希望小売価格
74-PR	3	83LB	311877	12	¥350
	4	110LB	048834	10	
	5	155LB	025378	9	
	6	320LB	025385	8	
	7	440LB	025392	8	
	8	770LB	025408	8	

◆最少発注単位…6枚 ◆ケース入数…36枚  
※強度は平均値。

### ■プレスリングのセット例

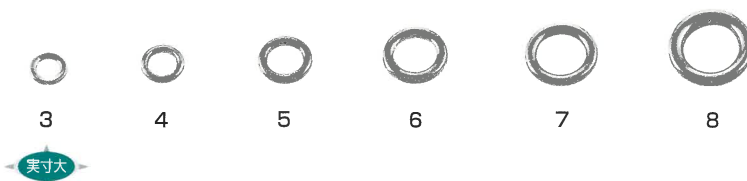
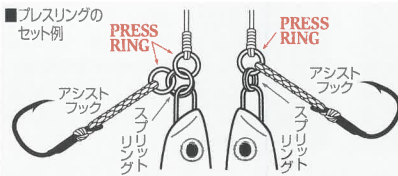

# SPLIT RING

## スプリットリング 75-SR



平打ち加工を施したビッグフィッシュ対応の強力スプリットリング。材質はステンレス鋼材SUS304。

### ■スプリットリング

品番	サイズ	強度	CODE No.	入数	希望小売価格
75-SR	3	29LB	026672	20	¥350
	4	44LB	026689	18	
	5	74LB	026696	18	
	6	91LB	026702	12	
	7	105LB	026719	6	
	8	126LB	311952	13	¥600
	9	188LB	311969	11	

◆最少発注単位…6枚 ◆ケース入数…36枚  
※強度は平均値。

### ■スプリットリングのセット例

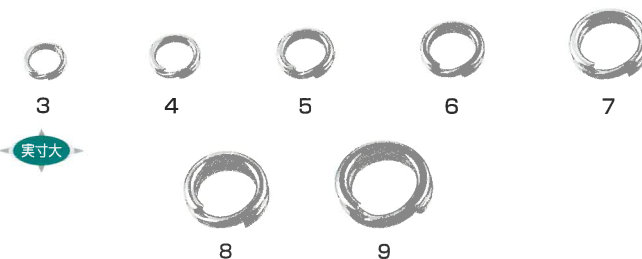
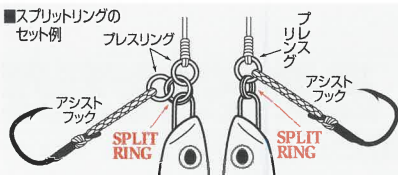

# HEAVY SPLIT RING

## ヘビースプリットリング 411HS



平打ち加工を施したヘビータイプのスプリットリング。材質はステンレス鋼材SUS304WPB。従来品に比べ、平均1.7倍の強度(当社比)。特殊表面処理で錆に強い。

### ■ヘビースプリットリング

品番	サイズ	強度	CODE No.	入数	希望小売価格
411HS	2	57LB	303292	20	¥300
	3	67LB	303308	20	
	4	81LB	303315	18	
	5	114LB	303322	15	
	6	110LB	303339	12	¥500
	7	116LB	065350	8	
	8	187LB	065367	7	

◆最少発注単位…6枚 ◆ケース入数…36枚  
※強度は平均値。

### ■ヘビースプリットリングのセット例

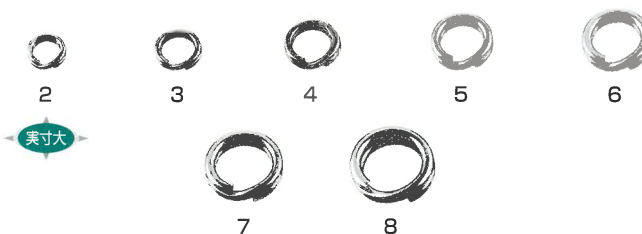
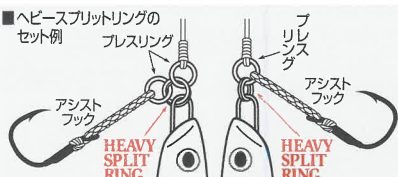



## シャウト!の信頼性を託す。 高強度、高回転ボールベアリングスイベル。

「パワフルBBスイベル」は、強度面で不安のあった従来品のボールベアリングスイベルの弱点を克服。3つのパーツで構成されるベアリング部の内部構造を徹底的に改善。さらに芯材のポリウムをアップする事で高強度を実現。ベアリングボールは真球度の高いハイグレードのSUS304Hボールを使用。ビッグフィッシュとのファイトにおいてテンションがかかった状態でも高い回転性能を維持。一進一退の攻防戦でもラインへの負担を最小限に抑える事が出来る。また、キャストを多用する浅瀬のジギングにおいてもライトラブルの原因となる糸ヨレが改善されるので、ストレス無くゲームを続ける事が出来る。

ルアーへ接続するためのスプリットリングをセットした「コンビBBスイベル」、スプリットリングとアシストフックを取り付けるプレスリングもセットした「アシストBBスイベル」もラインナップ。

## POWERFUL BB SWIVEL

### パワフルBBスイベル 412PB

高強度・高回転!ボールベアリングスイベル

■パワフルBBスイベル

品番	サイズ	CODE No.	強度	スプリットリング	入数
412PB	0	071900	99LB (45kg)	3	4
	1	071917	103LB (47kg)	3	4
	2	071924	127LB (58kg)	3	4
希望小売価格	3	071931	160LB (73kg)	4	4
	4	071948	266LB (121kg)	5	3
¥600	5	071955	288LB (131kg)	6	3
	6	071962	412LB (187kg)	6	2

◆最少発注単位...6枚 ◆ケース入数...24枚

※強度は平均値。

### パワフルBBスイベル

実寸大

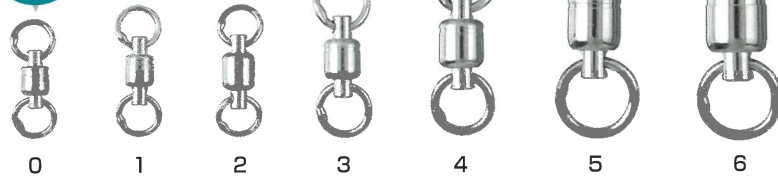

## COMBI BB SWIVEL

### コンビBBスイベル 413CB

パワフルBBスイベル+スプリットリングのセット

■コンビBBスイベル

品番	サイズ	CODE No.	強度	スプリットリング	スプリットリングの強度	入数
413CB	0	071979	29LB (13.1kg)	3	99LB	4
	1	071986	29LB (13.1kg)	3	103LB	4
	2	071993	44LB (20.0kg)	4	127LB	4
希望小売価格	3	072006	74LB (33.6kg)	5	160LB	3
	4	072013	74LB (33.6kg)	5	266LB	3
¥700	5	072020	91LB (41.3kg)	6	288LB	2
	6	072037	116LB (52.6kg)	H7	412LB	2

◆最少発注単位...6枚 ◆ケース入数...24枚

※強度はスプリットリングの変形強度(平均値)。

### コンビBBスイベル

実寸大



## ASSIST BB SWIVEL

### アシストBBスイベル 414AB

パワフルBBスイベル+スプリットリング+プレスリングのセット

■アシストBBスイベル

品番	サイズ	CODE No.	強度	スプリットリング	スプリットリングの強度	入数
414AB	0	072181	29LB (13.1kg)	3	99LB	4
	1	072198	29LB (13.1kg)	3	103LB	4
	2	072204	44LB (20.0kg)	4	127LB	4
希望小売価格	3	072211	74LB (33.6kg)	5	160LB	3
	4	072228	74LB (33.6kg)	5	266LB	3
¥750	5	072235	91LB (41.3kg)	6	288LB	2
	6	072242	116LB (52.6kg)	H7	412LB	2

◆最少発注単位...6枚 ◆ケース入数...24枚

※強度はスプリットリングの強度(平均値)。

### アシストBBスイベル

実寸大

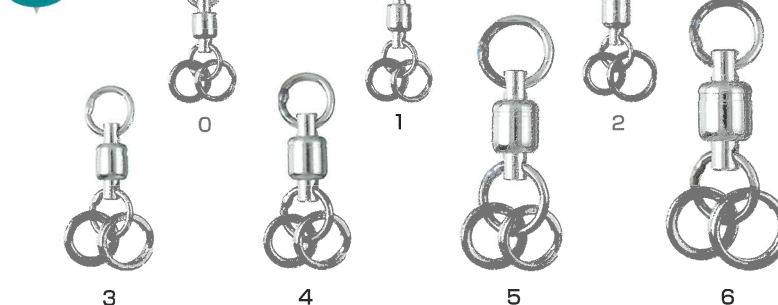



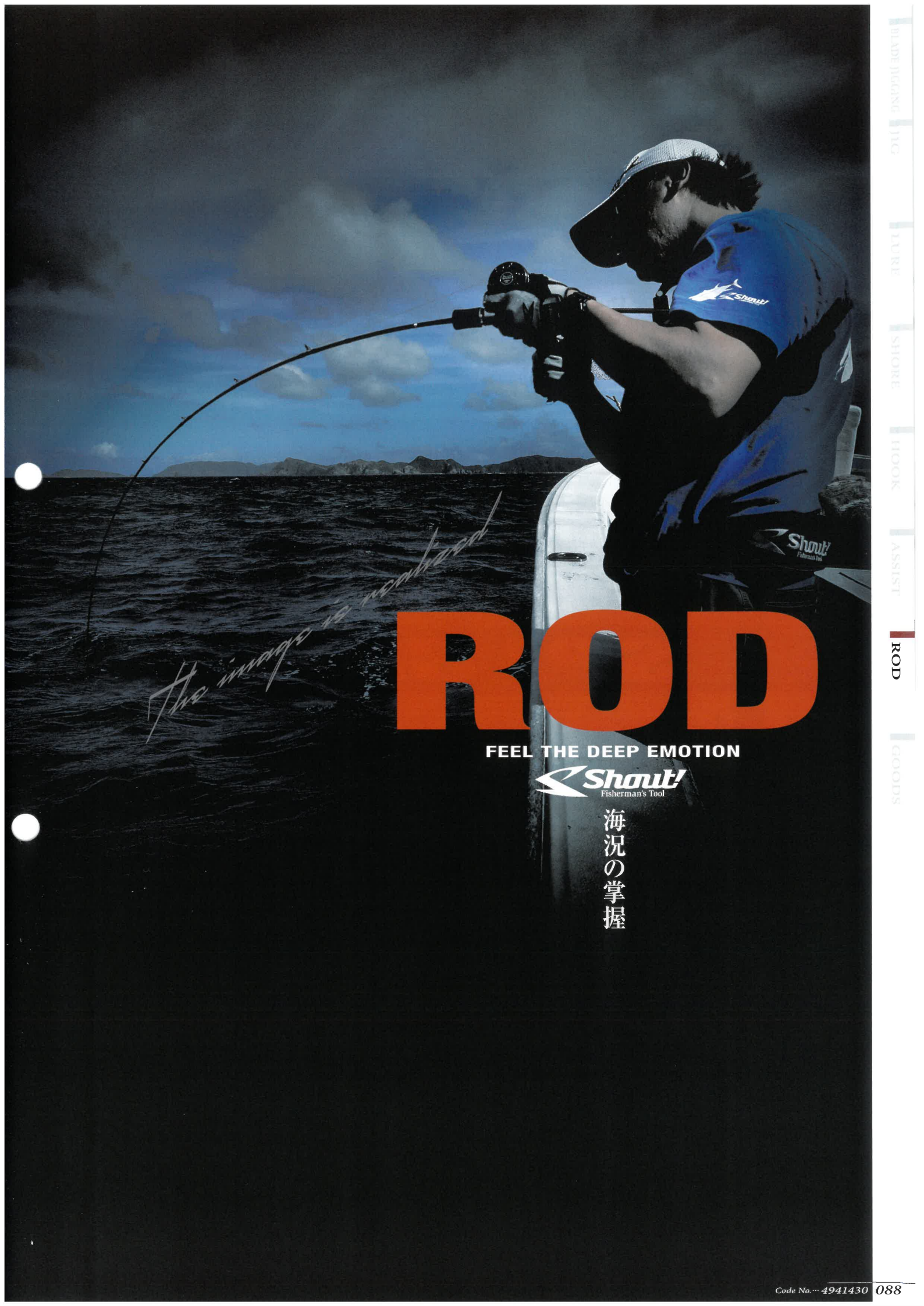

*The image is not known*

# ROD

FEEL THE DEEP EMOTION

**Shout!**  
Fisher man's Tool

海況の掌握

BLADE JIGGING JIG

JURE

SHOULDER

HOOK

ASSIST

ROD

GOODS

ブレードジギング(BLJ)専用設計ロッド、誕生。

# SEDUCE Blade Jigging

## BLJ Booster

■セデュース BLJブースター

品名	品番	CODE No.	全長(ft)	自重	Type	Power	Lure Weight	PE Line	Drag Max	Joint	希望本体価格
BLJブースター	SBB663S <b>New</b>	501841	6'6"	112g	S	3	40~100g	#1.5~2.5	2.5kg	One Piece	¥48,800

セデュース BLJブースター SPINNING スピニング **New**

## BLJ Gunner

■セデュース BLJガンナー

品名	品番	CODE No.	全長(ft)	自重	Type	Power	Lure Weight	PE Line	Drag Max	Joint	希望本体価格
BLJガンナー	SBG713S <b>New</b>	501834	7'1"	116g	S	3	30~50g	#1.2~2	2kg	Grip Joint	¥54,800

セデュース BLJガンナー SPINNING スピニング **New**

# SEDUCE SPJ Game

## SPJ Rider

■セデュースSPJ SPJライダー ※ライトモデル

品名	品番	CODE No.	全長(ft)	自重	Type	Power	Lure Weight	PE Line	Drag Max	Joint	希望本体価格
SPJライダー	SSR662B	073584	6'6"	146g	B	2	80~150g	#1~2	2.5kg	One Piece	¥49,800

セデュースSPJ SPJライダー BAIT ベイト

RED

## SPJ Drive

セデュースSPJ SPJドライブ BAIT ベイト

GOLD

## SPJ Master

セデュースSPJ SPJマスター BAIT ベイト

BLUE

## Shout! Concept Offshore Rods

ブレードジギングにおける超高速リトリープに対応し、  
 強烈なサワラのバイトを受け止めるBLJ専用モデル。  
 チタンフレームSiCガイドの軽量設計で高速巻きでもディップがブレにくい。

深場からのブレードジグの引き抵抗をものともせず、グリップエンドを脇で固定して  
 高負荷の高速巻きに対応するジギングモデル。  
 ロッド全体を保持しやすく、高速巻きによる強烈なバイトにもロッド全体で追従し  
 てフッキングに持ち込める1本。  
 6'6"のレンジは、大型の乗合船においてアンダーハンドでのキャストをしなければ  
 ならない場面でも効率よくキャストが出来る。



BLJ=ブレードジギングにおける遠投キャストモデル。  
 浅場で小型イワシを捕食するサワラを広範囲に探るための飛距離と、不意のナブラにも  
 対応できる取り回しの良いレンジが特徴。  
 グリップは肘までの短めの設計で軽量ジグを手返し良くキャストできる。



## ジグの重みをロッドバットに乗せ、反発力を活かしたジャークが 意のままにできる究極のSPJテーパー設計。

## Shout! Concept Offshore Rods

### SPJライダー/ドライブ/マスター

(SPJ Rider・Drive・Master) ベイトシリーズ・デザイン



チタンフレームSiCガイド

SPJ専用設計リアグリップ

- スローピッチジャーク専用設計のスローテーパーロッド。
- ジグのアクションに追従する理想的なベントカーブと反発力のある厚巻きブランクス。
- チタンフレームSiCガイドをスローピッチジャーク専用配置により抜群の高感度を実現。  
 ※高弾性カーボンブランクス仕様のため、ファイト中に極端なロッドを立てた状態で保持した場合には破損の恐れがあります。  
 ファイト中はロッドのベントカーブの頂点を目線の高さまでに抑えて頂きますようお願い致します。



### ■セデューSPJ SPJドライブ ※ミディアムモデル

品名	品番	CODE No.	全長(ft)	自重	Type	Power	Lure Weight	PE Line	Drag Max	Joint	希望本体価格
SPJドライブ	SSD663B	085495	6'6"	145g	B	3	100~200g	#1.2~2.5	2.5kg	One Piece	¥51,000



### ■セデューSPJ SPJマスター ※ヘビーモデル

品名	品番	CODE No.	全長(ft)	自重	Type	Power	Lure Weight	PE Line	Drag Max	Joint	希望本体価格
SPJマスター	SSM664B	073928	6'6"	145g	B	4	120~250g	#1.5~3	2.5kg	One Piece	¥51,000



# GOODS

FEEL THE DEEP EMOTION

**Shout!**  
Fisherman's Tool

装備をキめる

*The image is realized*



# KNOT TOOL

LIGHT BOBBIN KNOTTER for PR KNOT

## 最強のPRノット結束器、 ライトボビンノッター。



パワーノットで限界に挑む。

PRノットの結束方法は、HPでも動画配信中!  
<http://www.shout-net.com/>

## LIGHT BOBBIN KNOTTER III

ライトボビンノッターⅢ PAT. 314BK

最強PRノット結束器

Light Model

ライトモデル

ライトゲームこそラインのポテンシャルを最大限に発揮できるPRノットが必要。  
ノーマルモデルを軽量化し、PE1~3号の結束に適した重さに調整。今まで結束  
による強度低下が心配で使えなかったライトラインでも気にせず結束ができる。  
ライトラインでの記録狙いには最強のPEノットとライトボビンノッターは必須。

■ライトボビンノッターⅢ

品番	CODE No.	自重(推奨PEライン)	希望小売価格
314BK	073942	46g(1~3号)	¥19,800

推奨PEライン #1~3

◆最少発注単位...1個

※推奨PEラインは目安です。



# PR KNOT BINDING METHOD with LIGHT BOBBIN KNOTTER III

## ライトボビンノッターⅢによるPRノット結束方法



1. ライトボビンノッター先端のチャックを緩めてジルコニアパイプを引きだし、再びチャックを締めて固定する。ジルコニアパイプの先端よりPEラインの先端を通していく

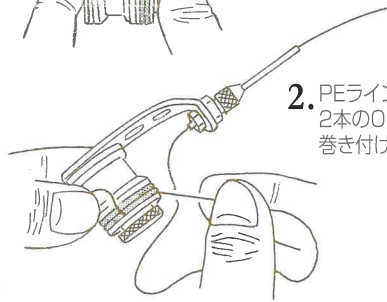

2. PEラインを引きだして、2本のOリングの間へ巻き付けて固定する

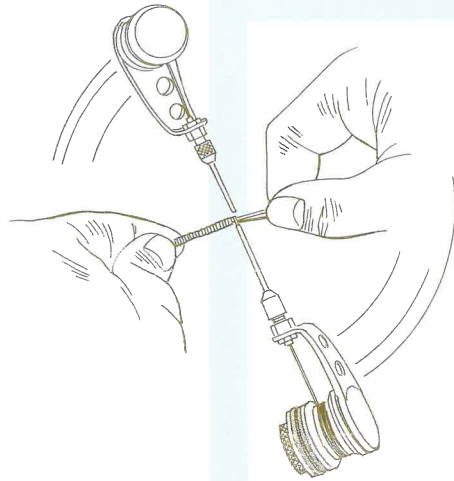

10. ライトボビンノッターを回転させながら巻きつけていく。ジルコニアパイプの先端がリーダーに接していることが重要。※回転運動中は、ライトボビンノッターが飛んでケガをする恐れがあります。ボビンの残りの糸巻き量に注意してください

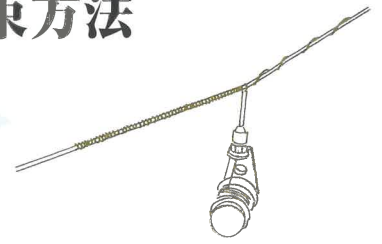

11. 巻きつけるPEラインの長さは7~10cmが目安

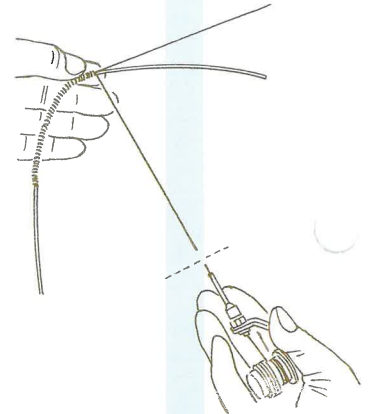

12. 巻き終わりが緩まないように左手で持ち、ライトボビンノッターを引き、PEラインを30cmほど引きだしてカットする

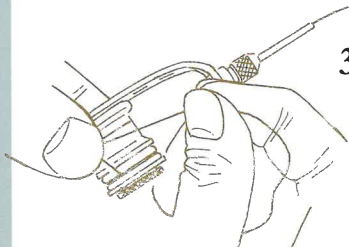

3. Oリングに固定した側からPEラインをボビンに15回から20回を目安に巻きつける。※ここで巻く量が少ないと、10の段階でライトボビンノッターの回転運動中にボビンから糸がなくなり、ライトボビンノッターが飛んでケガをする恐れがあるので要注意

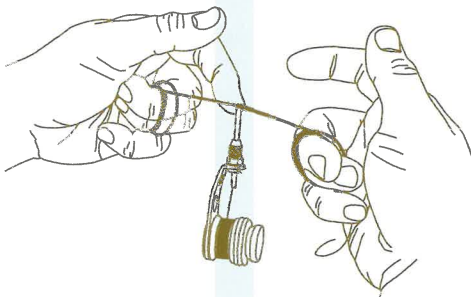

9. 4~5回巻き付けたPEラインを、左手の人差し指と親指で持ち、左手から右手の方向へ折り返して巻き付ける



4. ダイアルを調節して適度なテンションでラインが出るようにセットする。テンションは0.5kgから1kgが目安

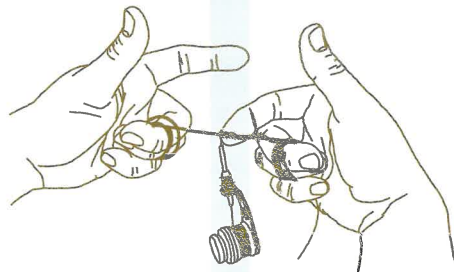

8. 右手の人差し指と親指でリーダーとPEラインを持ち、右手から左手の方向に4~5回巻き付ける

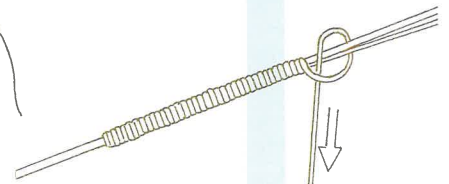

13. リーダーと本線となるPEラインをハーフヒッチで束ねるように編み込む。ハーフヒッチを施す際はリーダーと本線をしっかりと張っておく

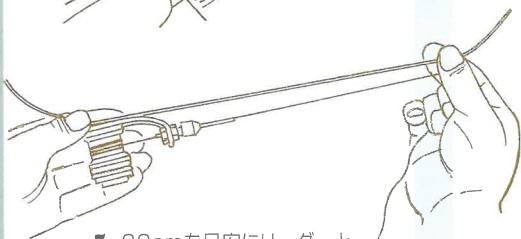

5. 30cmを目安にリーダーとPEラインを重ねる

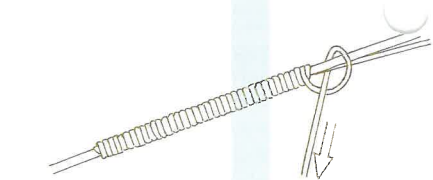

14. ハーフヒッチは1回ごとにしっかりと締め込む

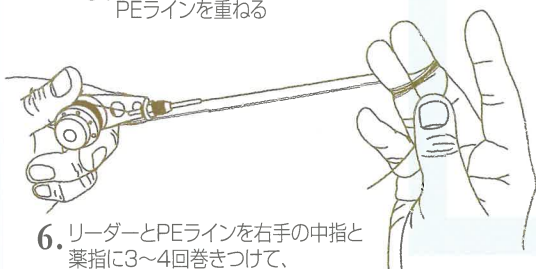

6. リーダーとPEラインを右手の中指と薬指に3~4回巻きつけて、緩まないように親指で押さえる

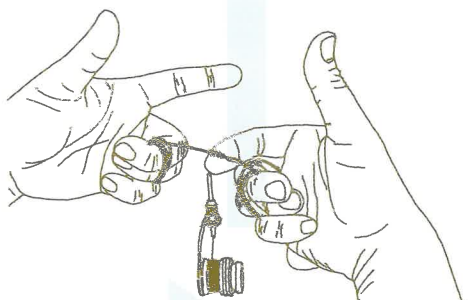

7. 左手の中指と薬指にリーダーを3~4回巻き付ける



15. ハーフヒッチは交互に4回施す



16. ハーフヒッチを施したら、2~3mm残してリーダーをカットする

# リーダーとジグとの結束方法

## トリプルニット TNノット TRIPLE KNIT KNOT

⑦ この状態でしっかりと締め込む。

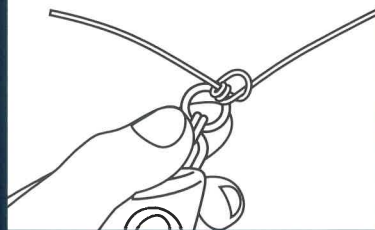

① リーダーをリングへ通す。

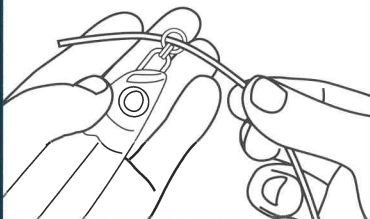

⑧ リングへ三重に締め込んだ結びコブとなる。

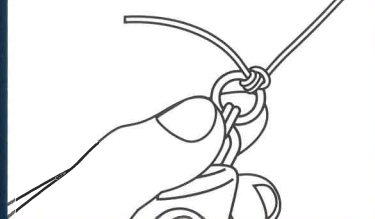

② リングをイラストのように持ち、もう一度、リーダーをリングへ通す。

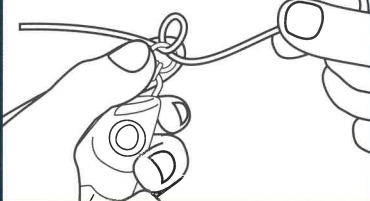

⑨ 残りのリーダーをハーフヒッチで編み込む。ハーフヒッチは一回毎にしっかりと締め込む。

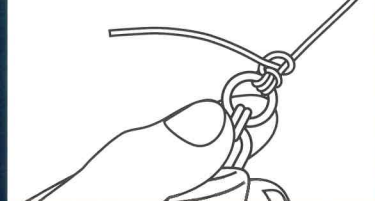

③ さらにもう一度リングへ通して、整った二重のラセンを作る。

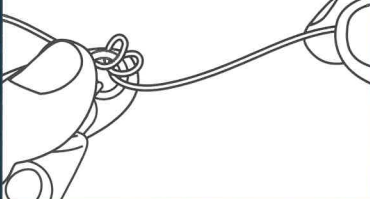

⑩ 交互にハーフヒッチを締め込む。



④ 二重のラセンを一旦締めて、整ったラセンを確認する。



⑪ ハーフヒッチを交互に6~8回締め込む。

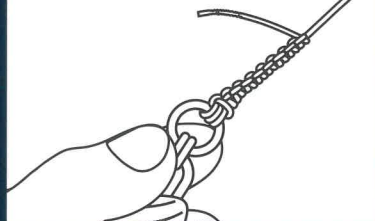

⑤ イラストのように二重のラセンを少し緩める。

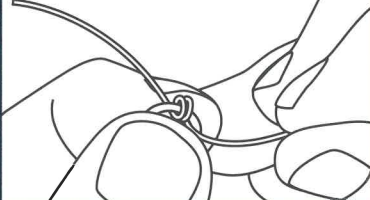

⑫ 緩み防止のため、結びコブの際を噛み潰す。

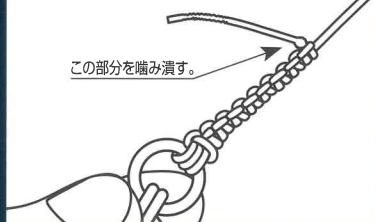

⑥ イラストのようにリーダーを二重のラセンに通す。

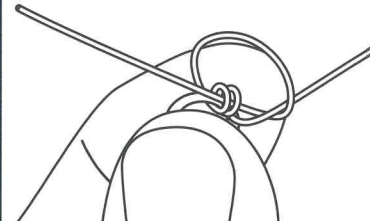

⑬ 噛み潰した部分を残してカットする。TNノット完成!



24. 完成

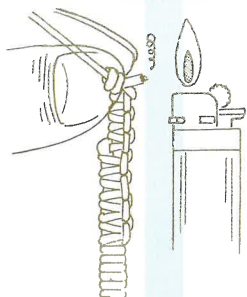

23. 本線のPEラインに熱が伝わらないように注意してカットしたPEラインを焼く

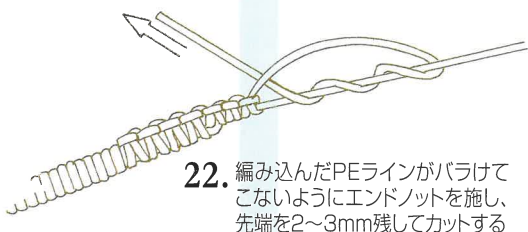

22. 編み込んだPEラインがバラけてこないようにエンドノットを施し、先端を2~3mm残してカットする

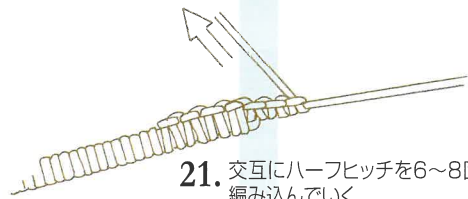

21. 交互にハーフヒッチを6~8回施して編み込んでいく

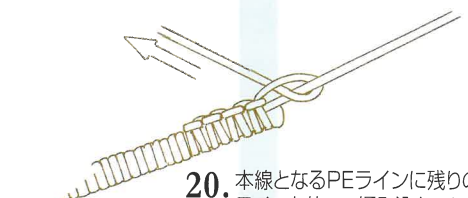

20. 本線となるPEラインに残りのPEラインを使って編み込んでいく

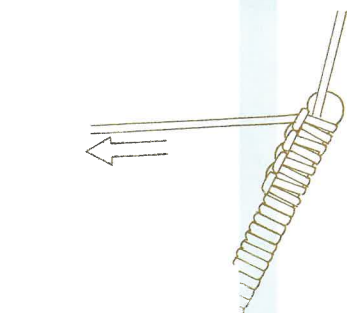

19. リーダーと本線となるPEラインを束ねる編み込みが完成

18. リーダーと本線のPEラインを束ねるハーフヒッチを続けて、リーダーのコブのところまで編み込んでいく

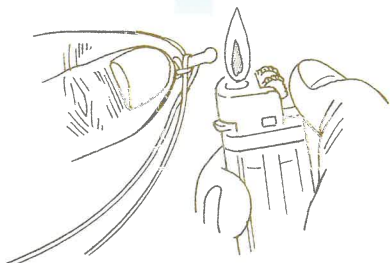

17. PEラインに熱が伝わらないように注意して、リーダーの先端をライターで焼いてコブを作る

# ADJUSTABLE ROLL JIG BAG

アジャスタブルロールジグバッグ 543AM 544AM 546AL 547AL

ジグの長さや本数に合わせて調整可能なロールジグバッグ。

2枚のシートがスライドする構造でジグの長短に合わせてサイズ調整が可能。ショートジグをコンパクトに収納でき、シートを伸ばせばロングジグ用にも変化する。くるくる巻けるロールタイプ。ベルクロ付ベルトで全体をまとめられるので、ジグの収納本数に応じて全体がコンパクトになり、かさばらない。

■アジャスタブルロールジグバッグ

品番	カラー	タイプ	希望小売価格	CODE No.	収納最大ジグ長さ
543AM	レッド	M	¥2,900	300215	22cm
544AM	ブルー			300222	
546AL	レッド	L	¥2,980	300246	28cm
547AL	ブルー			300253	

◆最少発注単位…1個



レッド

ブルー

M、L、各2色をラインナップ。

戦略に合わせてジグバッグのカラーで管理ができます。



M

L

## SUPER ADJUSTABLE SYSTEM スライド構造&ロールタイプで使い勝手抜群!

スーパーアジャスタブルシステム

2枚のシートがスライドする構造で、ジグの長短に合わせて調整が可能。

ショートジグをコンパクトに収納。伸ばせばロングジグ用に変化。



M L  
どちらも  
スライドします。



ロールタイプなのでジグの収納本数に応じてコンパクトにまとまる。



コンパクトにまとめる事ができるベルクロ付きベルト

クルクル巻く





# ROD TIP COVER II

ロッドティップカバーII (541TC)

背面アジャストジッパー装備で  
フレキシブルにティップをカバーできる!

ジギングロッドをロッドベルトで束ねて釣り場へ向かう時に、破損しやすいティップを保護するためのカバー。自宅から車への積み込み時、車から船上まで安全にロッドを持ち運ぶ事ができる。また、大口径ガイドを搭載したヘビータイプのジギングロッドを数本束ねてジッパーが閉まらなくなってしまう場合でも「背面アジャストジッパー」を開けば容量が増えるので、正面ジッパーを最後まで閉じる事ができる。

■ロッドティップカバーII

品番	カラー	希望小売価格	CODE No.	サイズ
541TC	ブラック	¥3,980	099003	約W8cm×D3cm×H73cm

◆最少発注単位…1個

背面  
アジャスト  
ジッパー



ジッパーを開けば、容量が増える!  
**機能的!** ロッド1本から、大口径ガイドロッド数本まで対応!  
背面アジャストジッパー付

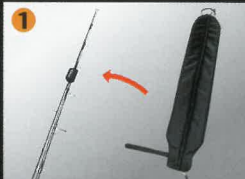

① ロッドティップカバーIIを装着してロッドを持ち運ぶ時。



② かさばるとガイドにジッパーが引っかかり、閉まらない場合がある。



③ Shout!ロッドティップカバーIIなら背面アジャストジッパーを装備しているので…



④ 大口径ガイドを搭載したロッドでもしっかりカバーする事ができます!!

ベルクロ  
ロッド  
ベルト



# UNDER ARM GUARD

アンダーアームガード (908UG)

ヘビージグを一日ジャークしても、脇の下が痛くならないジギング専用脇パッド。

長時間ヘビージグをジャークし続けるジギングにおいて、脇の下の痛みを軽減する「脇パッド」=「アンダーアームガード」。  
ヘビージグを長時間ジャークするような遠征釣行には必需品。  
脇の下をしっかりガードしてくれるので、ジギングに集中できる。

■アンダーアームガード

品番	カラー	希望小売価格	CODE No.
908UG	ブラック	¥3,500	092806

◆最少発注単位…1個

左右兼用  
フリーサイズ

ジギング用アンダーアームガード  
**脇の痛みを軽減!**

ジャークの邪魔をしない  
最高の装着感!  
遠征には必需品。





# WASHABLE ANSWER BAG III

ウォッシュابلアンサーバッグIII 530WA

真鯛ラバージギング戦略を  
詰め込む  
洗える収納ケース。

使った[アンサー]はこちらに収納。

ラバージグ用としてウォッシュابلジグバッグの機能はそのままに高さを調節。海水で濡れてしまったラバージグはケースやバッグに収納すればサビの原因になるだけでなく、ラバーが劣化する原因にもなる。ウォッシュابلアンサーバッグIIIなら使用後に真水をかけるだけで簡単に洗浄できる。

■ウォッシュابلアンサーバッグIII

品番	カラー	希望小売価格	CODE No.	バッグサイズ
530WA	ブラック	¥3,900	085778	約W22cmxD13cmxH11cm

◆最少発注単位…1個

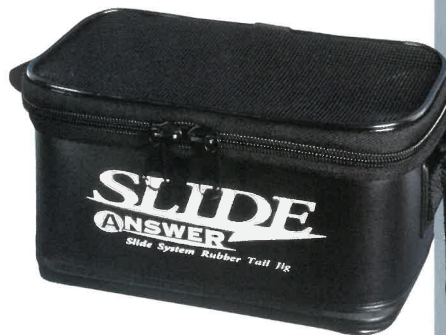

# PE SCISSORS

PEシザーズ 811SC

PEラインの切れ味抜群、  
ショートタイプ・オフショアシザーズ。



全長  
**10cm**

■PEシザーズ

品番	全長	CODE No.	希望小売価格
811SC	10cm	062069	¥1,800

◆最少発注単位…1個





**Shout!**  
Fisherman's Tool

# SHORT MESH GLOVE

for Saltwater Fisherman

厚すぎず、薄すぎない抜群の装着感。

ソルトウォーターゲームシーンで大好評のシャウト!ショートメッシュグローブ。

オフショア、ショアを問わず、ジギング、キャストイングに。

ロッドやリールのグリップ感を高め、摩擦やフックから手を守ります。

## SHORT MESH GLOVE

ショートメッシュグローブ 725SG 726SG 727SG 728SG

ショア、オフショアを問わず、ジギング、キャストイングにおいて機能性、デザイン、素材など全てのクオリティを手に入れたいアングラーに向けて。

ロッド、リールのハンドルを握る面には、耐久性と感度を損なわない柔らかさを兼ね備えた高品質の人工皮革を採用し、手の感覚を遮らない生地の厚さを選択。海中の少しの変化がロッド、ラインを通して伝わってくる高感度仕様。

バックサイドは、ファインメッシュ素材を採用し、通気性を確保。キャストイング時の指の保護や、ノットの締め込み時に手を保護するデザイン。高次元のクオリティを体感してもらえるフィッシンググローブ。

■ショートメッシュグローブ

品番	希望小売価格	カラー	サイズ & CODE No.					
725SG	¥4,800	ブラック	S 500585	M 500592	L 500608	LL 500615	3L 500622	
726SG		グレー	S 500639	M 500646	L 500653	LL 500660	3L 500677	
727SG		レッド	S 500684	M 500691	L 500707	LL 500714	3L 500721	
728SG		ブルー	S 500738	M 500745	L 500752	LL 500769	3L 500776	

◆最少発注単位…1個



RED



BLACK



GRAY



BLUE



# SHOUT! MESH CAP

for Saltwater Fisherman

フィッシングマインドを刺激するフィッシュヘッドマークを大胆に配置した  
シャウト!メッシュキャップ。

オフショア、ショアを問わず、ジギング、キャストイングに。  
通気性抜群で、日差しや雨、フックから頭を守ります。

## Shout! MESH CAP

シャウト!メッシュキャップ 722MC 723MC 724MC

新たな性能、デザインで登場!

前モデルに比べ通気性をUPさせ、吸汗速乾性が高く、年中サラリと快適な使い心地。海上で炎天下等の状況で長時間かぶることを考え、通気性、遮光性を保ちながら安心して使える事を重視した構造。全色ツバ裏は海面からの照り返しを防ぐ黒色で統一。性能だけでなく刺繍デザインにも拘り、キャップと額の難しい刺繍部分も工場での厳しい品質チェックを行い刺繍精度の条件をクリアした製品のみを出荷。性能はもちろん、デザイン面も進化させる事ができました。

■シャウト!メッシュキャップ

品番	希望小売価格	サイズ	カラー	CODE No.
722MC			ブラック	500080
723MC	¥3,600	フリー	ホワイト	500097
724MC			ネイビー	500103

◆最少発注単位…1個



ホワイト



ブラック



ネイビー

## Shout! KNIT CAP

シャウト!つば付ニットキャップ 729NC

保温性が高い毛糸を使用。ツバ付きで視界が確保できるニットキャップ。

保温性が高くルアーやフックから頭部を守るニットキャップ。耳まで覆うことで寒さや紫外線による疲労を軽減する。日差しから眼を守るつば付きのため、視界を良好に保ち釣りに集中することができる。デザインはシンプルなポイントのロゴマーク刺繍。ニット生地への刺繍は素材上非常に難しく、工場での厳しい品質チェックを行い、刺繍精度の条件をクリアした製品のみを出荷しています。※少量生産の為ご注文はお早めをお願い致します。

■シャウト!つば付ニットキャップ

品番	希望小売価格	カラー	サイズ	CODE No.
729NC	¥4,000	ヘザーグレー	フリー	500110

◆最少発注単位…1個



ヘザーグレー



# Shout! MESH SUNVISOR

シャウト!メッシュサンバイザー 55-MS

強い日差しからアングラーを守る、通気性抜群のメッシュサンバイザー。

通気性の良いメッシュタイプのサンバイザー。

フィッシュヘッドのSマークは立体感のある刺繍を採用。

■シャウト!メッシュサンバイザー

品番	カラー	CODE No.	サイズ	希望小売価格
55-MS	ホワイト	035049	フリー	¥2,800

◆最少発注単位…1個

ホワイト



# Shout! WORK CAP

シャウト!ワークキャップ 711WC

日差しからアングラーを守る、アメカジスタイルのキャップ。

ツバ裏は黒の生地で統一し、照り返しを防ぎ視界を良好に保つ。

ピンクワ部にゴムを採用することで、よりフィット感を増し、風にも強い。

■シャウト!ワークキャップ

品番	カラー	CODE No.	サイズ	希望小売価格
711WC	ブルー	081657	フリー	¥4,000
	ブラック	081664		
	ベージュ	081671		

◆最少発注単位…1個





## Shout! STICKER for DOCUTTE

### シャウト!ステッカー ドカット用 910SK

耐光性、防水性に優れたドカット用ステッカー。  
ドカット4500/4700/5000にピッタリのオリジナルステッカーです。

#### ■シャウト!ステッカー バケットマウス用

品番	カラー	CODE No.	サイズ	希望小売価格
910SK	ブラック	500806	約120mm×50mm	¥300

◆最少発注単位...3枚



## Shout! STICKER for BUCKET MOUTH

### シャウト!ステッカー バケットマウス用 911SK

耐光性、防水性に優れたバケットマウス用ステッカー。  
バケットマウスBM-5000/7000/9000にピッタリのオリジナルステッカーです。

#### ■シャウト!ステッカー バケットマウス用

品番	カラー	CODE No.	サイズ	希望小売価格
911SK	ブラック	500813	約157mm×45mm	¥300

◆最少発注単位...3枚



## SALTWATER

### シャウト!ステッカー ソルトウォーター 912SK

耐光性、防水性に優れたオリジナルステッカー。

#### ■シャウト!ステッカー ソルトウォーター

品番	カラー	CODE No.	サイズ	希望小売価格
912SK	ブラック	500820	約170mm×95mm	¥350

◆最少発注単位...3枚

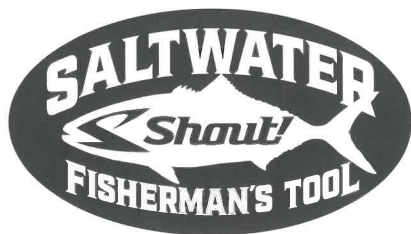

▶ YouTube シャウトスタイル シャウト!が発信する、ソルトウォーターゲームフィッシングの世界

**Shout!**  
Fisherman's Tool

**SHOUT!**  
JIGGING MOVIE DREAMER  
**STYLE**

「シャウトスタイル」でも検索できます。



SHOUT! MOVIE STYLE 大塚評企画「誠寿司」!

寿司屋の息子、小野誠が  
ジギングで釣った魚を料理する!

誠 寿司

天然釣魚

小野誠

**Shout!**  
Fisherman's Tool

SHOUT! FISHING NET WORLD

Shout! Web Site

Shout! YouTube

Shout! Facebook

Shout! Instagram

# Dream Days

Feel the deep emotion



*The image is real life*

## 3D CARBON EFFECT CUTTING STICKER

### 3Dカーボン調カッティングステッカー 913CC 914CC

耐候性に優れた3Dカーボン調のカッティングステッカー。タックルボックスやクーラーボックス、お好きな場所にステッカーチューンが可能。光の角度により表情が変わる3Dカーボン調です。

#### ■3Dカーボン調カッティングステッカー

品番	カラー	CODE No.	サイズ	希望小売価格
913CC	ブラック	500837	約245mm×55mm	¥1,200
914CC	ホワイト	500844		

◆最少発注単位…3枚



## CUTTING STICKER

### カッティングステッカー 12-CS 13-CS

船や車、大型クーラーボックスにも貼れる大判カッティングステッカー。エアが入らないように貼り付け、クリアフィルムを剥がしてください。

#### ■カッティングステッカー

品番	カラー	CODE No.	サイズ	希望小売価格
12-CS	ブラック	120011	約750mm×250mm	¥3,000
13-CS	ホワイト	120028		

◆最少発注単位…1枚





大切な地球をきれいにしましょう。ゴミは持って帰りましょう。

## シャウト! フィッシャーメンズ ツール

〒669-3145 兵庫県丹波市山南町野坂1 TEL 0795-77-2611 FAX 0795-77-2539

E-mail shout@sasame.co.jp



注意

- 刃先は鋭敏です。取り扱いは注意してください。● 刃物の以外にの刃物には使用しないでください。● 子供または、女性の手の届かない所に保管してください。● 刃物は、釣りに使わず持ち帰って処分してください。● 直射日光を避け、温度変化の激しくない所で保管してください。● レザーを授ける場合、皮革の安全を確かめ、危険のないことを確認してください。
- 本製品は高品質小銃銃格です。油汚れは拭き取ってありません。● 照準のカラー等、照準印の場合、実際の色と異なる場合があります。
- カタログの仕様および価格が予告なく変更される場合があります。● このカタログは、業者様向けです。

